

CATALOGO GENERALE



STARTLINE

E ACCESSORI ORIGINALI

IN VIGORE DA GENNAIO 2024



automotive service equipment

ED. MAGGIO 2024

CONDIZIONI GENERALI DI VENDITA

- DATI TECNICI:** Ogni dato tecnico è soggetto alle modifiche che la casa costruttrice si riserva di apportare in qualunque momento senza preavviso.
- CONSEGNE:** Le consegne sono convenute franco stabilimenti dell'azienda. Per consegne convenute in luogo diverso il trasporto è a carico del Cliente o con modalità di volta in volta concordate.
- PREZZI:** L'azienda ha la facoltà di variare i prezzi, senza obbligo di preavviso in correlazione a variazioni di mercato che si dovessero verificare. Sugli importi delle fatture non si accettano decurtazioni né arrotondamenti. L'IVA è esclusa dal prezzo e va aggiunta allo stesso.
- PAGAMENTI:** Salvo diverse pattuizioni scritte, i pagamenti si intendono quelli pattuiti al momento dell'ordine. Sugli eventuali ritardati pagamenti decorreranno gli interessi di mora e ogni altro diritto legale a favore dell'azienda, la quale è autorizzata ad emettere tratta a vista con spese per ogni importo il cui pagamento non avvenisse alla scadenza stabilita in contratto o in fattura. Resta altresì inteso che l'azienda potrà esigere il totale pagamento nel caso non venga rispettata anche una sola scadenza.
- PASSAGGIO DI PROPRIETA':** Quando il pagamento del prezzo è dilazionato, l'acquirente diverrà proprietario della merce soltanto all'atto del pagamento dell'intero prezzo, degli interessi ed accessori, essendo la vendita fatta ed accettata con patto di riservato dominio.
- MONTAGGIO E COLLAUDO, INSTALLAZIONE, GARANZIA:** Il montaggio e il collaudo vengono effettuati prima della consegna negli stabilimenti dell'azienda; l'installazione è a cura e a carico del Cliente fatte salve pattuizioni diverse; l'azienda garantisce i propri prodotti per un periodo di dodici mesi dalla data della consegna. La garanzia non si estende a quelle parti che sono soggette ad inevitabile deterioramento.
- TERMINI DI CONSEGNA:** Il termine di consegna, anche se confermato, è assolutamente indicativo ed è computato in giorni lavorativi.
- FORO DI COMPETENZA:** Per qualsiasi controversia si riconosce competente il Foro di Reggio Emilia oppure quello di Pesaro, qualsiasi sia il modo ed il luogo convenuti per il pagamento e la consegna.

L'azienda declina ogni responsabilità in caso di reclami derivanti dall'uso di accessori o ricambi non originali con conseguente decadenza della dichiarazione CE di conformità

MONDOLFO FERRO



NUOVO

2

□ : STANDARD

★ : Compatibile

- : NON Compatibile

Ed. 05_2024

INDICE

SMONTAGOMME LEGGERI	4
SERIE STARTLINE S524 (TB)	4
SERIE STARTLINE S524 LL	5
SERIE STARTLINE S521 (TB)	6
STARTLINE S421 (SWA)	7
ACCESSORI A RICHIESTA PER SMONTAGOMME LEGGERI	8
SMONTAGOMME PER AUTOCARRO SEMI-AUTOMATICO	12
SERIE STARTLINE S226	12
SERIE STARTLINE S256	13
ACCESSORI A RICHIESTA PER SMONTAGOMME CAMION	14
EQUILIBRATRICI	15
SERIE STARTLINE S380	15
SERIE STARTLINE S350	16
ACCESSORI A RICHIESTA PER EQUILIBRATRICI	17
EQUILIBRATRICI DA CAMION	21
STARTLINE TRUCK S1450	21
ACCESSORI OBBLIGATORI PER STARTLINE TRUCK S1450	22
ACCESSORI A RICHIESTA PER STARTLINE TRUCK S1450	22

SMONTAGOMME LEGGERI

SERIE STARTLINE S524 (TB)

DOTAZIONE



13"-26"



11"-24"



*HTB24 HELPER a richiesta
codice 8-11900260

Codice	Alimentazione	Descrizione	
0-11901301/16	400V/3Ph/50Hz	StartLine S524	
0-11901312/16	200÷230V/1Ph/50Hz	StartLine S524	
0-11901322/16	200÷230V/1Ph/60Hz	StartLine S524	
0-11901311/16	400V/3Ph/50Hz	StartLine S524 TI	
0-11901332/16	200÷230V/1Ph/50Hz	StartLine S524 TI	
0-11901342/16	200÷230V/1Ph/60Hz	StartLine S524 TI	
0-11901321/16	400V/3Ph/50Hz	StartLine S524 2V	
0-11901331/16	400V/3Ph/50Hz	StartLine S524 2V TI	
8-11320012		Kit di personalizzazione - StartLine 524	

SMONTAGOMME LEGGERI

SERIE STARTLINE S524 LL

DOTAZIONE

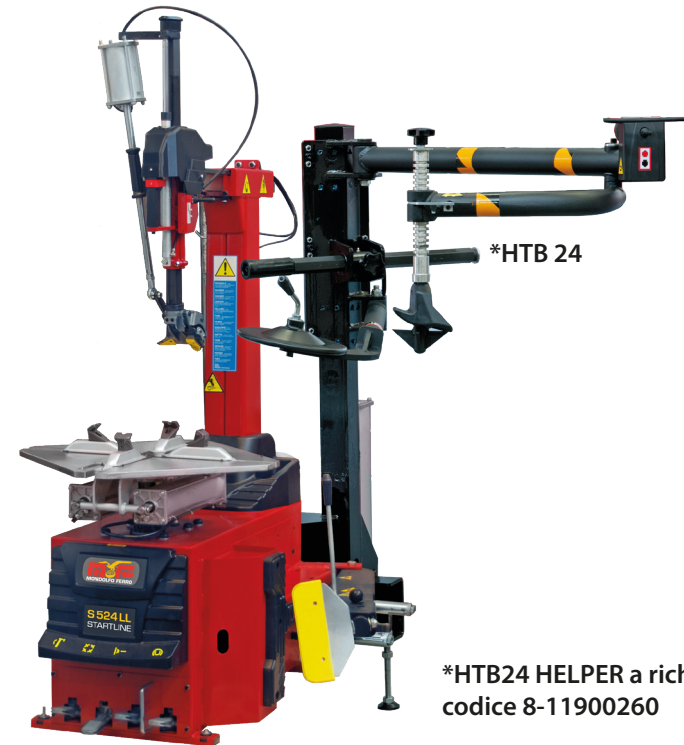

*HTB24 HELPER a richiesta
codice 8-11900260

Codice	Alimentazione	Descrizione	
0-11901701/16	400V/3Ph/50Hz	StartLine 524 LL	
0-11901712/16	200÷230V/1Ph/50Hz	StartLine 524 LL	
0-11901722/16	200÷230V/1Ph/60Hz	StartLine 524 LL	
0-11901711/16	400V/3Ph/50Hz	StartLine 524 LL TI	
0-11901732/16	200÷230V/1Ph/50Hz	StartLine 524 LL TI	
0-11901742/16	200÷230V/1Ph/60Hz	StartLine 524 LL TI	
0-11901751/16	200÷230V/3Ph/60Hz	StartLine 524 LL TI	
0-11901721/16	400V/3Ph/50Hz	StartLine 524 LL 2V	
0-11901731/16	400V/3Ph/50Hz	StartLine 524 LL 2V TI	
8-11320016		Kit di personalizzazione - StartLine 524 LL	

SMONTAGOMME LEGGERI

SERIE STARTLINE S521 (TB)

DOTAZIONE



12"-23"



10"-21"

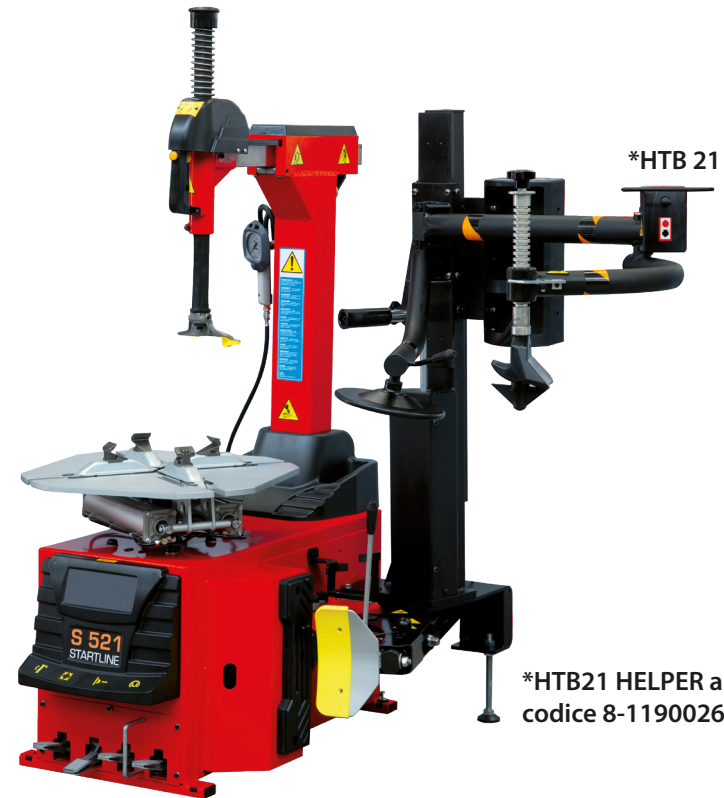

*HTB21 HELPER a richiesta
codice 8-11900261

Codice	Alimentazione	Descrizione	
0-11901401/16	400V/3Ph/50Hz	StartLine S521	
0-11901412/16	200÷230V/1Ph/50Hz	StartLine S521	
0-11901422/16	200÷230V/1Ph/60Hz	StartLine S521	
0-11901411/16	400V/3Ph/50Hz	StartLine S521 TI	
0-11901432/16	200÷230V/1Ph/50Hz	StartLine S521 TI	
0-11901442/26	200÷230V/1Ph/60Hz	StartLine S521 TI	
0-11901421/16	400V/3Ph/50Hz	StartLine S521 2V	
0-11901431/16	400V/3Ph/50Hz	StartLine S521 2V TI	
8-11320013		Kit di personalizzazione - StartLine 521	

SMONTAGOMME LEGGERI

STARTLINE S421 (SWA)

DOTAZIONE



12"-23"



10"-21"



*HSA21 HELPER a richiesta
codice 8-11900262

Codice	Alimentazione	Descrizione	
0-11901501/16	400V/3Ph/50Hz	StartLine 421	
0-11901512/16	200÷230V/1Ph/50Hz	StartLine 421	
8-11320014		Kit di personalizzazione- StartLine 421	







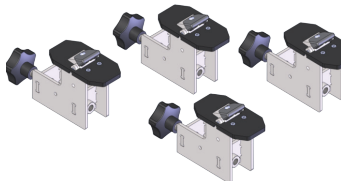

ACCESSORI A RICHIESTA PER SMONTAGOMME LEGGERI

Immagine	Codice	Descrizione		StartLine 524	StartLine 524 LL	StartLine 521	StartLine 421
	8-11900261	Helper HTB 21		★	★	★	
	8-11900260	Helper HTB 24		★	★		







ACCESSORI A RICHIESTA PER SMONTAGOMME LEGGERI

Immagine	Codice	Descrizione		StartLine 524	StartLine 524 LL	StartLine 521	StartLine 421
	8-11900262	Helper HSA21 per StartLine 421					★
	8-11120075	FWL 65 Sollevatore ruota		★	★	★	
	CT-S-0600000	WRSB Base supporto ruota		★	★	★	★
	CT-S-0110000	Cambio torretta rapido		★		★	★
	CT-S-0310000	Torretta in plastica con attacco rapido		★		★	★
	C-21-8000100	Torretta moto		★		★	★

ACCESSORI A RICHIESTA PER SMONTAGOMME LEGGERI

Immagine	Codice	Descrizione	StartLine 524	StartLine 524 LL	StartLine 521	StartLine 421
	C-M-0200000	kit di 4 adattatori moto per griffe regolabili internamente, (11"-26")	★	★		
	C-M-0200000A	kit di 4 adattatori moto per griffe regolabili internamente, (8"-23")			★	★
	C-M-0300000	kit di 4 Adattatori moto per cerchi con raggi ad alto profilo (es. BMW-Ducati) - (11"-26")	★	★		
	C-M-0400000	kit di 4 Adattatori moto per cerchi con raggi ad alto profilo (es. BMW-Ducati) - (8"-23")			★	★
	8-11900272	Kit protezioni in plastica per attacchi moto (kit 4+4)	★	★	★	★
	C-54-8000019	Protezione leva alzatalloni	★	★	★	★
	8-11900270	kit protezioni in plastica: sono incluse anche n. 8 protezioni da 21" e n. 8 protezioni da 24"	★		★	★
	8-11900265	Kit di 4 protezioni in plastica da 24"	★	★		
	8-11900268	Kit di 4 protezioni in plastica da 21"			★	★
	8-11900266	kit di 4 protezioni in plastica per torretta	★		★	★
	8-11900267	kit di 4 protezioni in plastica per torretta	★		★	★

ACCESSORI A RICHIESTA PER SMONTAGOMME LEGGERI

Immagine	Codice	Descrizione	StartLine 524	StartLine 524 LL	StartLine 521	StartLine 421
 x10 x5 x15	8-11120081	Kit protezioni per torretta LL		★		
 x4 x2	8-11900271	Kit protezioni in plastica leva e paletta		★	★	★
	CT-S-0200000	Pinza premi tallone in plastica	★	★	★	★
	8-11100362	Pistola CE asturo con tubo alimentazione attaccato + baionetta	★	★	★	★
	801461005	Smontameccanismo valvole	★	★	★	★
	801461004	Leva monta valvola	★	★	★	★

SMONTAGOMME PER AUTOCARRO SEMI-AUTOMATICO

SERIE STARTLINE S226

DOTAZIONE



14"-26"

Codice	Alimentazione	Descrizione	
0-12102101/16	380÷400V/3Ph/50Hz	S 226 - Smontagomme per AUTOCARRO semi-automatico	
8-12100145		Kit di personalizzazione per S226	

Colore Base Rosso RAL 3002 (/16) 

SMONTAGOMME PER AUTOCARRO SEMI-AUTOMATICO

SERIE STARTLINE S256

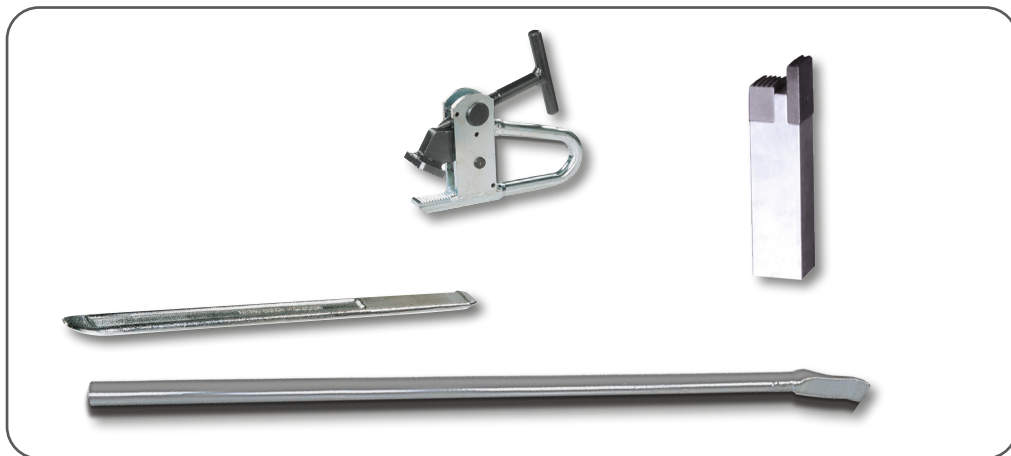

DOTAZIONE



14"-56"

Codice	Alimentazione	Descrizione	
0-12104301/16	400V/3Ph/50Hz	StartLine S256	
8-12120013		Kit di personalizzazione - StartLine S256	

ACCESSORI A RICHIESTA PER SMONTAGOMME CAMION

Immagine	Codice	Descrizione	StartLine S 226	StartLine S 256
	8-12120019	CGL56 Protezioni per cerchi in lega		★
	8-12100045	Kit inserti per protezioni cerchi in lega CGL56	-	★
	8-12100007	TRAP 161 - Anello serraggio cerchi in lega autocarro ø 161 mm	★	★
	8-12100008	TRAP 202 - Anello serraggio cerchi in lega autocarro ø 202 mm	★	★
	8-12100009	TRAP 221 - Anello serraggio cerchi in lega autocarro ø 221 mm	★	★
	8-12100010	TRAP 281 - Anello serraggio cerchi in lega autocarro ø 281 mm	★	★
	8-12100005	TRAP 164 - Anello serraggio cerchi in lega autocarro ø 164 mm	★	★
	8-12100006	TRAP 176 - Anello serraggio cerchi in lega autocarro ø 176 mm	★	★
	8-12300001	TRAP 220 - Anello serraggio cerchi in lega autocarro ø 220,1 mm	★	★
	801227195	Morsetto per cerchi in lega	★	★

SERIE STARTLINE S380

DOTAZIONE



Codice	Alimentazione	Descrizione	
0-21900038/00	200÷230V/1Ph/50-60Hz	Startline S 380 A - Equilibratrice a monitor con acquisizione automatica dei dati (distance & diameter 26"), freno automatico a fine lancio (protezione ruota inclusa, kit di centraggio e bloccaggio incluso, monitor NON incluso)	
8-21900217		Kit di personalizzazione - StartLine S 380 A	

Colori base Grigio RAL 7040 (/39)  oppure Rosso RAL 3002 (/16) 

SERIE STARTLINE S350

DOTAZIONE



Codice	Alimentazione	Descrizione	
0-21900035/00	200-230V/1Ph/50-60Hz	STARTLINE S 350 M - Equilibratrice a display con acquisizione manuale dei dati, freno automatico a fine lancio (protezione ruota inclusa, kit di centraggio e bloccaggio incluso)	
0-21900036/00	200-230V/1Ph/50-60Hz	STARTLINE S 350 A - Equilibratrice a display con acquisizione automatica dei dati (distance & diameter 26"), freno automatico a fine lancio (protezione ruota inclusa, kit di centraggio e bloccaggio incluso)	
8-21900205		Kit di personalizzazione per StartLine S350	

Colori base Grigio RAL 7040 (/39)  oppure Rosso RAL 3002 (/16) 





ACCESSORI A RICHIESTA PER EQUILIBRATRICI

Immagine	Codice	Descrizione		StartLine S380	StartLine S350 M	StartLine S350 A
	8-21100235	Monitor 19"		★		
	8-21900206/XX	CCK - kit di personalizzazione colore (pannello in metallo) *		★	★	★
	8-21900207	PB NS - freno a pedale		★	★	★
	8-21900209	TL-2 UP Rilevatore larghezza ruota estero (solo per versioni con rilevatore interno automatico)		★		★
	8-21100238	LASER & LED kit		★	★	★





(*) Il kit CCK può essere ordinato nei seguenti colori:

- RAL 3002 rosso /16
- RAL 9007 grigio /37
- RAL 7030 grigio /69
- RAL 7016 grigio /34
- RAL 5002 blu /20
- RAL 1003 giallo /45

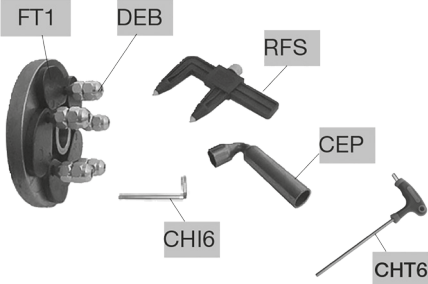

ACCESSORI A RICHIESTA PER EQUILIBRATRICI

Immagine	Codice	Descrizione	StartLine S380	StartLine S350 M	StartLine S350 A
	8-21900191	ARU40 Ø 42÷156 mm (1.65"÷6,14") - molla incassata inclusa	★	★	★
	19131018	COR - Cono di centraggio per cerchi con foro Ø 88 a 132 mm	★	★	★
 DX1 CF1 CF2	8-21100141	DX-CBF - kit centraggio furgoni e fuoristrada Ø117÷173mm	★	★	★
	4-107426	X1 Distanziale / Spacer			
	4-107423	CF1 Cono furgoni / Cone for vans ø 117÷147 mm			
	4-107424	CF2 Cono furgoni / Cone for van ø 143÷173 mm			
 B1 ø 56,6÷57,1 mm B2 ø 65÷67 mm B3 ø 73,2÷75,4 mm B4 ø 63,3÷64,2 mm B5 ø 58÷60,1 mm B7 ø 54÷56,1 mm	8-21100082	SBC - Serie di 6 boccole centraggio Ø 40 mm	★	★	★
	4-105075	B1 Smart (Mercedes), SEAT, Chevrolet, Fiat (Grande Punto), Opel, Audi, Skoda, VW			
	4-105076	B2 Citroen, Fiat (Scudo), Ford (Transit), Opel, Peugeot, Saab, Volvo, VW, Nissan, Audi (A4), Mercedes, Hyundai, Kia, Mazda, Mitsubishi			
	4-105077	B3 Aston Martin, BMW (X5, X6), Suzuki (Carry), Jaguar			
	4-105078	B4 Ford, Jaguar, Mazda (121, Mazda 2), Volvo, Honda, Alfa Romeo			
	4-105079	B5 Alfa Romeo, Citroen, Fiat, Lancia, Peugeot, Lada, Nissan, Dacia, Renault, Subaru, Toyota			
	4-105080	B7 Citroen (C1), Daihatsu, Hyundai, Kia, Mazda, Opel (Agila), Peugeot (106, 107), Subaru, Suzuki, Toyota, Honda, Mini (BMW), Proton			
 ARS DARS	8-21100089	ARS - Accessorio "Racing" per ruote sportive	★	★	★
	4-105171	DARS Distanziale/Spacer 30 mm			

ACCESSORI A RICHIESTA PER EQUILBRATRICI

Immagine	Codice	Descrizione		StartLine S380	StartLine S350 M	StartLine S350 A
	8-21100091	FRU-SA D.40 - Flangia autocentrante universale per ruote con e senza foro centrale (ø foratura min.90 max.210 mm)		★	★	★
	2401415	FT 1 Biella con perno				
	321878	DEB Dado BIFRONTE (conico e sferico) per fissaggio ruote				
	441286	RFS Rilevatore fori per misura distanza fori fissaggio ruotar				
	426517	CEP Chiave esagonale a pipa (ch22) per serraggio DEB				
	4-105877	CHT 6 Chiave esagonale a T CH6				
	600906	CHI 6 Chiave esagonale CH6				
	8-21100092	BVFF - Set di cinque boccole per un preciso centraggio su flangia FRU		★	★	★
	4-105110	BF1 Boccola ø 55 Peugeot				
	4-105174	BF2 Boccola ø 58,1 Fiat Ritmo e Citroën CX/Evasion, Peugeot 806				
	4-105175	BF3 Boccola ø 60,1 Renault				
	4-105176	BF4 Boccola ø 65 Peugeot, Citroën				
	4-106570	BF5 Boccola ø 57 BMW,VW, AUDI, SEAT				
		8-21100161	WL 80 Sollevatore pneumatico		★	★
	802227308	PFC Pinza fissaggio contrappesi		★	★	★

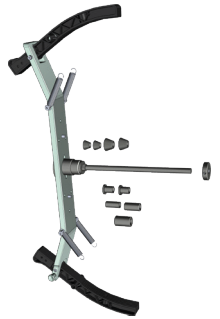
ACCESSORI A RICHIESTA PER EQUILIBRATRICI

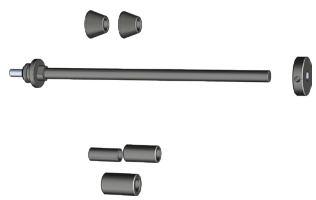
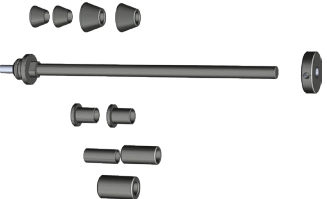
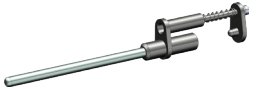
Immagine	Codice	Descrizione	StartLine S380	StartLine S350 M	StartLine S350 A
	8-21900210	BUK BASIC Kit universale di centraggio universale per ruote moto e scooter; già completo del kit SK14 cod. 8-21900228 (compatibile anche con StartLine S150) *Prolunga tastatore non inclusa	★	★	★
	8-21900225	PRA5 Prolunga tastatore	★	★	★
	8-21900226	SK10 Albero moto \varnothing 10mm completo di conetti di centraggio \varnothing 11-20 mm - \varnothing 11-20 mm, boccole e distanziale L=150 mm	★	★	★
	8-21900227	SK12 Albero moto \varnothing 12mm completo di conetti di centraggio \varnothing 13-24 mm , boccole e distanziale L=250 mm	★	★	★
	8-21900228	SK14 Albero moto \varnothing 14mm completo di conetti di centraggio \varnothing 15-25 mm - \varnothing 20-35 mm, boccole e distanziale L=250 mm (viene fornito anche con il kit BUK BASIC cod. 8-21900210)	★	★	★
	8-21900229	SK19 Albero moto \varnothing 19mm completo di conetti di centraggio \varnothing 21-51 mm, boccole e distanziale L=300 mm	★	★	★
	8-21900224	PRA6 Prolunga tastatore (per StartLine S150)			

EQUILIBRATRICI DA CAMION

STARTLINE TRUCK S1450

DOTAZIONE











Codice	Alimentazione	Descrizione	
0-21900026/39	200÷230V/1Ph/50-60Hz	StartLine TRUCK S1450 - equilibratrice elettronica con display LCD con acquisizione automatica dei dati e freno automatico a fine misura; ITS Inverter Technology System; protezione ruota e sollevare inclusi	



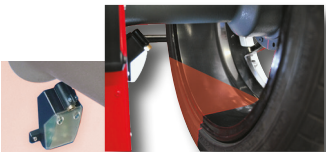

ACCESSORI OBBLIGATORI PER STARTLINE TRUCK S1450

Immagine	Codice	Descrizione
IMMAGINE NON DISPONIBILE	8-21900186	Kit di personalizzazione per StartLine TRUCK S1450

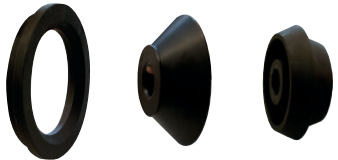
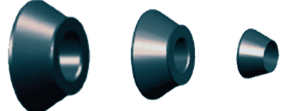

ACCESSORI A RICHIESTA PER STARTLINE TRUCK S1450

Immagine	Codice	Descrizione
	8-21900187/00	<p>CKKT – kit di personalizzazione colore (pannello in metallo) Il pannello CCK può essere acquistato nei seguenti colori:</p> <ul style="list-style-type: none"> RAL 3002 Red /16  RAL 5002 Blue /20  RAL 5015 Blue Sky /25  RAL 7016 Gray /34  RAL 1007 Yellow /40  RAL 9005 Black /90 
	8-21900188	L&L KIT - LASER & LED KIT
	8-21900220	<p>ART40 - accessorio professionale di centraggio per ruote camion PCD 5 x 225, 285,75, 335 mm PCD 4 x 275, 285 mm</p>
	8-21900193	<p>KCT40 Range 1: 211÷218 mm Range 2: 217÷224 mm Range 3: 277÷285 mm</p>

ACCESSORI A RICHIESTA PER STARTLINE TRUCK S1450

Immagine	Codice	Descrizione
	8-21100261	GGR40 - kit di centraggio diam. 40 per ruote con foro centrale da 183,5÷223mm, cerchi da 17,5" a 19,5" (IVECO - MAN - DAF)
	8-21900189	ARFT40 Range 1: 95÷175 mm Range 2: 120÷133 mm Range 3: 144÷166 mm
	8-21900191	ARU40 - Ø 42÷103,50 mm - molla incassata inclusa
	8-21900194	GTV40 - ghiera base di bloccaggio per ruote camion e auto
	8-21100275	GTR40 EVO PRO - Ghiera rapida di bloccaggio in acciaio Ø 40x4 mm
	8-21100276	GTR40 EVO - Ghiera rapida di bloccaggio Ø 40x4 mm

ACCESSORI A RICHIESTA PER STARTLINE TRUCK S1450

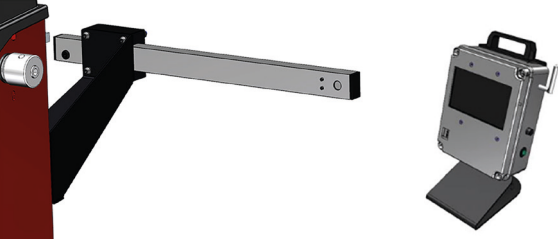
Immagine	Codice	Descrizione	
	8-21100290	TWS40 Distanziale ruote camion Ø 40 (30mm - 1.19")	
	8-21101402	Supporti accessori	
	8-21101403	KIT INDUSTRIA 4.0: Kit stand alone per la diagnosi dell'eccentricità radiale ruota collegabile alla rete aziendale dell'officina	

MONDOLFO FERRO



NUOVO

25

□: STANDARD

★: Compatibile

-: NON Compatibile

Ed. 05_2024

AUTOMOTIVE SERVICE EQUIPMENT



www.facebook.com/MONDOLFOFERROofficial/



<http://www.youtube.com/user/MondolfoFerro>

NEXION S.p.A.
Viale Dell'Industria, 20 - 61037 MONDOLFO (PU) ITALY
Tel. 0721.93671 - Telefax 0721.930232
info@mondolfoferro.it - www.mondolfoferro.it

