



# CATALOGO GENERALE ITALIA

## EQUILIBRATRICI E ACCESSORI ORIGINALI IN VIGORE DA GENNAIO 2024



automotive service equipment

ED. MAGGIO 2024

## CONDIZIONI GENERALI DI VENDITA

- DATI TECNICI:** Ogni dato tecnico è soggetto alle modifiche che la casa costruttrice si riserva di apportare in qualunque momento senza preavviso.
- CONSEGNE:** Le consegne sono convenute franco stabilimenti dell'azienda. Per consegne convenute in luogo diverso il trasporto è a carico del Cliente o con modalità di volta in volta concordate.
- PREZZI:** L'azienda ha la facoltà di variare i prezzi, senza obbligo di preavviso in correlazione a variazioni di mercato che si dovessero verificare. Sugli importi delle fatture non si accettano decurtazioni né arrotondamenti. L'IVA è esclusa dal prezzo e va aggiunta allo stesso.
- PAGAMENTI:** Salvo diverse pattuizioni scritte, i pagamenti si intendono quelli pattuiti al momento dell'ordine. Sugli eventuali ritardati pagamenti decorreranno gli interessi di mora e ogni altro diritto legale a favore dell'azienda, la quale è autorizzata ad emettere tratta a vista con spese per ogni importo il cui pagamento non avvenisse alla scadenza stabilita in contratto o in fattura. Resta altresì inteso che l'azienda potrà esigere il totale pagamento nel caso non venga rispettata anche una sola scadenza.
- PASSAGGIO DI PROPRIETA':** Quando il pagamento del prezzo è dilazionato, l'acquirente diverrà proprietario della merce soltanto all'atto del pagamento dell'intero prezzo, degli interessi ed accessori, essendo la vendita fatta ed accettata con patto di riservato dominio.
- MONTAGGIO E COLLAUDO, INSTALLAZIONE, GARANZIA:** Il montaggio e il collaudo vengono effettuati prima della consegna negli stabilimenti dell'azienda; l'installazione è a cura e a carico del Cliente fatte salve pattuizioni diverse; l'azienda garantisce i propri prodotti per un periodo di dodici mesi dalla data della consegna. La garanzia non si estende a quelle parti che sono soggette ad inevitabile deterioramento.
- TERMINI DI CONSEGNA:** Il termine di consegna, anche se confermato, è assolutamente indicativo ed è computato in giorni lavorativi.
- FORO DI COMPETENZA:** Per qualsiasi controversia si riconosce competente il Foro di Reggio Emilia oppure quello di Pesaro, qualsiasi sia il modo ed il luogo convenuti per il pagamento e la consegna.

# MONDOLFO FERRO



NUOVO

2

□ : STANDARD

★ : Compatibile

- : NON Compatibile

Ed. 05\_2024

# INDICE

<b>LINEA EQUILIBRatrici AUTO</b>	<b>4</b>
MT3100UP - MT3200UP - MT3200UP PLUS	4
MT3200 C UP PLUS	5
MT3600UP	6
MT3600UP C	7
MT3600UP	7
MT3350UP - MT3350CUP	8
MT3650UP - MT3650CUP	9
MT3650 UP TOUCHSCREEN - MT3650C UP TOUCHSCREEN	10
MT3500 UP - MT3500C UP LASER	11
MT3800 UP - MT3800C UP LASER	12
MT3800 UP - MT3800C UP TOUCHSCREEN	13
MT3900C UP LASER SCAN	14
MT4000C UP DIAGNOSTIC	15
ACCESSORI EQUILIBRatrici A BANCO PER AUTO	16
ACCESSORI EQUILIBRatrici A BANCO PER MOTO	34
<b>LINEA EQUILIBRatrici PER SERVIZIO MOBILE AUTO</b>	<b>38</b>
MT3000 UP - TILT UP HAND SPIN	38
MT3000 UP VAN MOTORIZED SPIN	39
MT3000 UP WORKBENCH HAND SPIN	40
ACCESSORI EQUILIBRatrici PER SERVIZIO MOBILE AUTO	41
<b>LINEA EQUILIBRatrici PER SERVIZIO MOBILE CAMION</b>	<b>43</b>
MT6310 MOBILE TRUCK	43
ACCESSORI EQUILIBRatrici PER SERVIZIO MOBILE CAMION	44
<b>LINEA EQUILIBRatrici CAMION</b>	<b>45</b>
MT2450 EASY-ALU	45
MT2650 EASY-ALU	46
MT6350	47
ACCESSORI EQUILIBRatrici CAMION	48

# LINEA EQUILBRATRICI AUTO

## MT3100UP - MT3200UP - MT3200UP PLUS

### DOTAZIONE



Codice	Alimentazione	Descrizione	
0-21331000/16	230V/1Ph/50Hz	<b>MT3100UP</b> Equilibratrice a display con acquisizione manuale dei dati e freno automatico a fine lancio	
0-21332000/16	230V/1Ph/50Hz	<b>MT3200UP</b> Equilibratrice a display con acquisizione dati ruota automatica (AutoSelect), (a richiesta TL2 per la misurazione della larghezza)	
0-21332004/16	230V/1Ph/50Hz	<b>MT3200UP PLUS</b> Equilibratrice a display con acquisizione dati ruota automatica (AutoSelect), freno automatico a fine lancio, freno di stazionamento elettrico ed RPA (a richiesta TL3 per la misurazione senza contatto della larghezza)	

# LINEA EQUILBRATRICI AUTO

## MT3200 C UP PLUS

### DOTAZIONE



Piede appoggio anteriore  
NON INCLUSO

Codice	Alimentazione	Descrizione	
0-21332008/16	230V/1Ph/50Hz	<b>MT3200-C UP PLUS</b> Equilibratrice a display LCD con acquisizione automatica dei dati, freno automatico a fine misura, serraggio ruota automatico, AWC Auto Width Calculation, sistema RPA, piede laterale non incluso	

# LINEA EQUILBRATRICI AUTO

## MT3600UP

### DOTAZIONE



Ø 42 ÷ 118,5 mm

x3

Monitor non incluso



Piede appoggio anteriore  
NON INCLUSO



Codice	Alimentazione	Descrizione	
0-21336000/16	200-230V/1Ph/50Hz	<b>MT3600UP</b> - Equilibratrice con acquisizione automatica dei dati, freno automatico a fine lancio, sistema RPA, kit Easy Weight, (a richiesta TL3 per la misurazione senza contatto della larghezza). Monitor NON incluso.	

# LINEA EQUILBRATRICI AUTO

## MT3600UP C

### DOTAZIONE



Monitor e Piede Laterale non inclusi



Codice	Alimentazione	Descrizione
0-21336004/16	200-230V/1Ph/50Hz	<b>MT3600UP C</b> - Equilibratrice, compatta ed essenziale con performances professionali; Bloccaggio ruota automatico (pneumatico-brevettato); Semplice e veloce da usare; Acquisizione automatica delle dimensioni ruota distanza e diametro con funzione AUTOSELECT per il riconoscimento automatico del programma di equilibratura ottimale; AWC (Auto Width Calculation): calcolo automatico della larghezza ruota anche in assenza del sensore esterno TL-3; Freno automatico a fine misura; Rpa system - Ricerca della posizione automatica del peso e freno di stazionamento automatico; Ottimizzazione rapida, Peso nascosto e programma divisione peso per moto; 4 coni (42÷118,5mm); Monitor e piede laterale non inclusi

# LINEA EQUILBRATRICI AUTO

## MT3350UP - MT3350CUP

### DOTAZIONE

#### Con Bloccaggio manuale



### DOTAZIONE

#### Con Bloccaggio Automatico (Versione C)



Codice	Alimentazione	Descrizione
0-21333500/16	200-230V/1Ph/50Hz	<b>MT3350 UP</b> - Equilibratrice a doppio display professionale per auto, trasporto leggero e moto; bloccaggio ruota manuale; programma Easy Weight incluso: acquisizione automatica dei dati, freno elettrico, RPA, LASER e LED con protezione ruota
0-21333502/16	200-230V/1Ph/50Hz	<b>MT3350-C UP</b> - come sopra ma con nuovo sistema di bloccaggio ruota automatico; sonar della larghezza non incluso



# LINEA EQUILBRATRICI AUTO

## MT3650UP - MT3650CUP

### DOTAZIONE

#### Con Bloccaggio manuale



Monitor non incluso



### DOTAZIONE

#### Con Bloccaggio Automatico (Versione C)



MT3650C up

Codice	Alimentazione	Descrizione	
0-21336500/16	200-230V/1Ph/50Hz	<b>MT3650 UP</b> - Equilibratrice con puntatore LASER, acquisizione elettronica dei dati, freno automatico a fine lancio e ricerca della posizione automatica, kit Easy Weight, (a richiesta TL3 per la misurazione senza contatto della larghezza). Monitor NON incluso.	
0-21336502/16	200-230V/1Ph/50Hz	<b>MT3650C UP</b> - Equilibratrice a bloccaggio automatico con puntatore LASER, acquisizione elettronica dei dati, freno automatico a fine lancio e ricerca della posizione automatica, kit Easy Weight, (a richiesta TL3 per la misurazione senza contatto della larghezza). Monitor NON incluso.	

# LINEA EQUILBRATRICI AUTO

## MT3650 UP TOUCHSCREEN - MT3650C UP TOUCHSCREEN

### DOTAZIONE



### DOTAZIONE



Codice	Alimentazione	Descrizione
0-21336504/16	200÷230V/1Ph/50Hz	<b>MT3650 up Touchscreen</b> - Equilibratrice con bloccaggio manuale, puntatore LASER, acquisizione elettronica dei dati, freno automatico a fine lancio e ricerca della posizione automatica, Easy Weight. TL3 per la misurazione senza contatto della larghezza NON incluso.
0-21336505/16	200÷230V/1Ph/50Hz	<b>MT3650C up Touchscreen</b> - Equilibratrice con bloccaggio automatico, puntatore LASER, acquisizione elettronica dei dati, freno automatico a fine lancio e ricerca della posizione automatica, Easy Weight. TL3 per la misurazione senza contatto della larghezza NON incluso.

# LINEA EQUILBRATRICI AUTO

## MT3500 UP - MT3500C UP LASER

### DOTAZIONE

#### Con Bloccaggio manuale

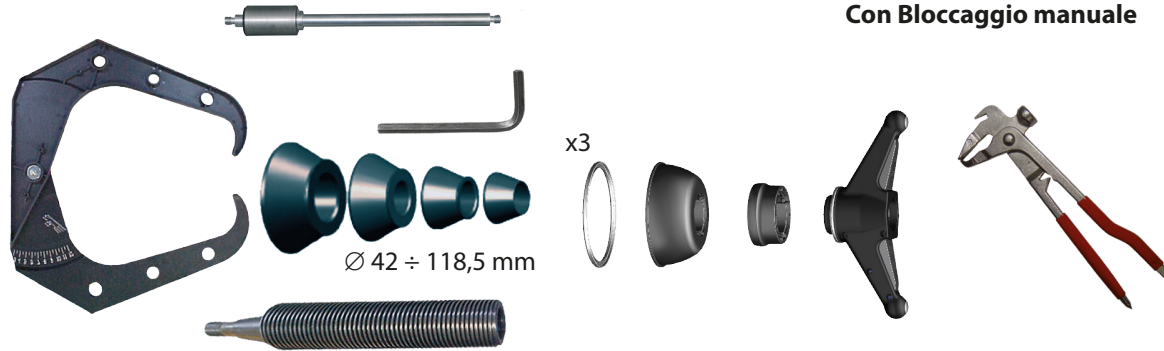

### DOTAZIONE

#### Con Bloccaggio Automatico (Versione C)



MT3500 up

Codice	Alimentazione	Descrizione
0-21335006/16	100-230V/1Ph/50Hz	<b>MT3500C UP LASER</b> - Equilibratrice a display LCD con puntatore Laser, bloccaggio automatico, selezione automatica dei programmi con Auto Select, protezione ruota "Zero Space" (sensore della larghezza non incluso)
0-21335007/16	100-230V/1Ph/50Hz	<b>MT3500 UP LASER</b> - Come sopra, ma con bloccaggio ruota <u>manuale</u>

# LINEA EQUILBRATRICI AUTO

## MT3800 UP - MT3800C UP LASER

### DOTAZIONE

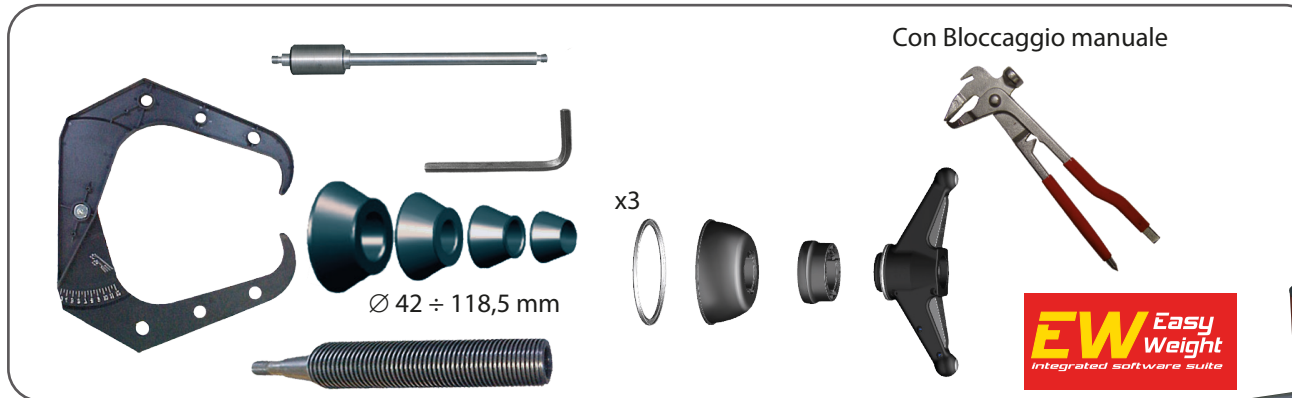

### DOTAZIONE



Codice	Alimentazione	Descrizione	
0-21338006/16	100-230V/1Ph/50Hz	<b>MT3800C UP LASER</b> - Equilibratrice elettronica con puntatore Laser, bloccaggio automatico, selezione automatica dei programmi con Auto Select, protezione ruota "Zero Space" (monitor e sensore della larghezza non incluso)	
0-21338007/16	100-230V/1Ph/50Hz	<b>MT3800 UP LASER</b> - Come sopra, ma con bloccaggio ruota <u>manuale</u>	

# LINEA EQUILBRATRICI AUTO

## MT3800 UP - MT3800C UP TOUCHSCREEN

### DOTAZIONE

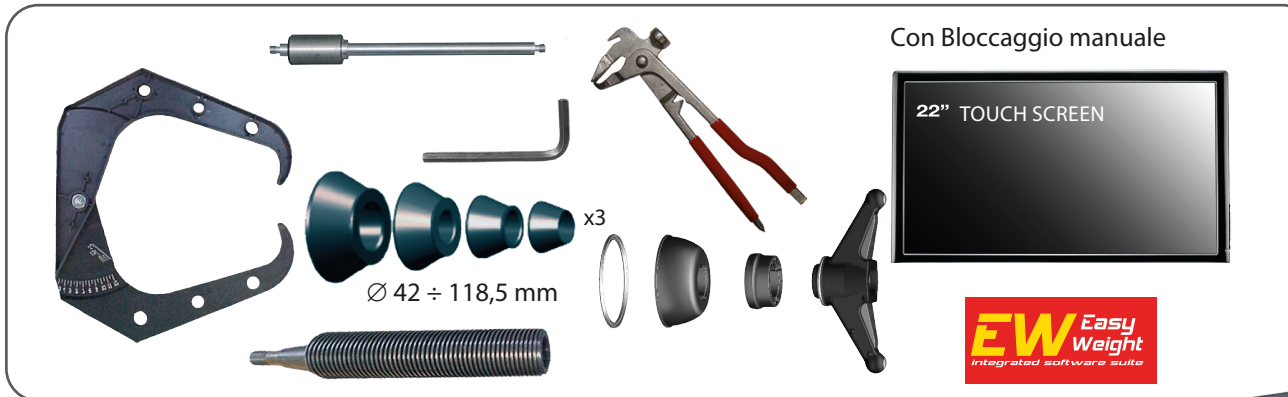

### DOTAZIONE



Codice	Alimentazione	Descrizione
0-21338011/16	100-230V/1Ph/50Hz	<b>MT3800C up Touchscreen</b> - Equilibratrice dotata di monitor touchscreen industriale da 22", puntatore LaserLine, illuminatore LED, bloccaggio ruota automatico, funzione AUTOSELECT UP per la selezione automatica dei programmi, puntatore LaserPlane per la selezione assistita dei piani di equilibratura, protezione ruota ingombro salvaspazio, programma Easy Weight; Sonardella larghezza e kit diagnosi sonar RunOut NON inclusi
0-21338010/16	100-230V/1Ph/50Hz	<b>MT3800 up Touchscreen</b> - Come sopra, ma con bloccaggio ruota <u>manuale</u>

# LINEA EQUILBRATRICI AUTO

## MT3900C UP LASER SCAN

### DOTAZIONE

Con Bloccaggio manuale



Monitor incluso

Codice	Alimentazione	Descrizione
0-21339000/16	100-230V/1Ph/50-60Hz	<b>MT3900C UP LASER SCAN</b> Equilibratrice touch screen per gommisti, concessionari, autofficine e case automobilistiche; monitor touchscreen da 22"; msura dimensioni senza contatto con sistema combinato LASER-SONAR; puntatore laser puntiforme in posizione ergonomica; carter di protezione ruota salvaspazio; programma Easy Weight; nuovo sistema elettromeccanico di bloccaggio ruota automatico

# LINEA EQUILBRATRICI AUTO

## MT4000C UP DIAGNOSTIC

### DOTAZIONE

### Bloccaggio automatico/Automatic locking







Monitor incluso



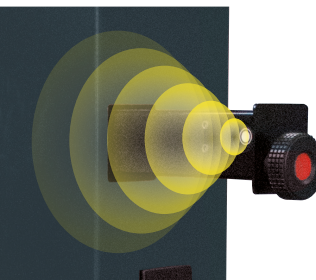

Codice	Alimentazione	Descrizione
0-21340010/16	100-230V/1Ph/50Hz	<b>MT4000C UP DIAGNOSTIC</b> Equilibratrice a monitor 22" touchscreen (incluso), puntatore Laser; rilevamento dimensioni ruota con sistema "senza contatto"; bloccaggio automatico; freno automatico bidirezionale a fine lancio; protezione ruota Zero-Space; programma Easy Weight incluso

# ACCESSORI EQUILBRATRICI A BANCO PER AUTO

Immagine	Codice	Descrizione	MT 3100up	MT 3200up	MT 3200up PLUS	MT 3200C up PLUS	MT 3350up	MT 3350 C up	MT 3600up	MT 3600 C up	MT 3650up	MT 3650 C up	MT 3650up Touchscr	MT 3650 C up Touchscr	MT 3500 up	MT 3500 C up	MT 3800 up	MT 3800 C up	MT 3800 up Touchscr.	MT 3800 C up Touchscr	MT 3900C UP	MT 4000 C UP	
<b>DISPOSITIVI ELETTRONICI</b>																							
	8-21120022	<b>KIT LASER PLANE:</b> puntatore laser integrato nel braccio rilevatore digitale interno, diametro/ distanza per guidare l'operatore nella scelta dei piani interni del cerchio senza commettere errori e con estrema visibilità. Sistema Plug&Play dedicato.		★	★	★	★	★	★	★	★	★	★	★									
	8-21120023	<b>KIT upgrade LASER PLANE</b> serie MT3500 e MT3800 non versione UP (accessorio di serie sulle MT3500 e MT3800 Laser versione UP, permette l'upgrade dei modelli non in versione UP prodotti fino a fine 2017)													□	□	□	□	□	□			
	8-21100250	<b>RRS Kit Sonar RUN-OUT</b> per la misurazione dell'eccentricità della ruota. Nei modelli touchscreen, oltre alla visualizzazione grafica dei dati, è inclusa anche la funzione BESTFIT.															★	★	★	★	★		
	8-21100074	<b>TL2</b> - Kit calibro elettronico con tubo di supporto		★																			

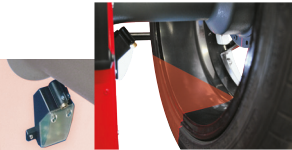

# ACCESSORI EQUILIBRATRICI A BANCO PER AUTO

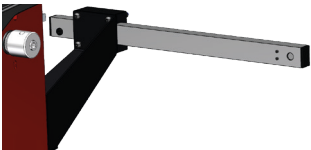
Immagine	Codice	Descrizione	MT 3100up	MT 3200up	MT 3200up PLUS	MT 3200C up PLUS	MT 3350up	MT 3350 C up	MT 3600up	MT 3600 C up	MT 3650up	MT 3650 C up	MT 3650up Touchscr	MT 3650 C up Touchscr	MT 3500 up	MT 3500 C up	MT 3800 up	MT 3800 C up	MT 3800 up Touchscr.	MT 3800 C up Touchscr	MT 3900C UP	MT 4000 C UP	
	8-21100232	<b>TL3</b> - misuratore della larghezza ruota con sonar			★	★	★	★	★	★	★	★	★	★	★	★	★	★	★	★	★	□	
	8-21100238	Laser & Led <b>kit</b> .	★	★	★	★	□	□	★	★	□	□	□	□									
<b>ACCESSORI VARI E PERSONALIZZAZIONI</b>																							
 LAN CONNECTION KIT	8-21100255	<b>KIT COLLEGAMENTO LAN</b> Kit di interconnessione dell'equilibratrice diagnostica alla rete sistema gestionale aziendale. Sarà possibile visualizzare, archiviare e stampare da remoto i diversi report di misura e diagnosi dell'equilibratrice diagnostica							★	★	★	★	★	★			★	★	★	★	★	★	
	8-21100277	<b>RRS-2</b> Kit Sonar RUN-OUT consente di controllare lo stato dell'eccentricità della ruota attraverso un sistema di icone colorate sulla schermata principale.							★	★	★	★	★	★									





# ACCESSORI EQUILIBRATICI A BANCO PER AUTO

Immagine	Codice	Descrizione	MT 3100up	MT 3200up	MT 3200up PLUS	MT 3200C up PLUS	MT 3350up	MT 3350 C up	MT 3600up	MT 3600 C up	MT 3650up	MT 3650 C up	MT 3650up Touchscr	MT 3650 C up Touchscr	MT 3500 up	MT 3500 C up	MT 3800 up	MT 3800 C up	MT 3800 up Touchscr	MT 3800 C up Touchscr	MT 3900C UP	MT 4000 C UP	
	8-21100253/16	<b>Supporto</b> per HPC boccole bifronte, verniciato in rosso (per equilibratrici verniciate di colore rosso RAL 3002 in/16)													★	★	★	★	★	★	★	★	★
	8-21100253/64	<b>Supporto</b> per HPC boccole bifronte, verniciato in grigio scuro (per equilibratrici verniciate di colore DIVERSO dal rosso RAL 3002, quindi NON/16)													★	★	★	★	★	★	★	★	★
	8-21100258/16	<b>Pannello</b> laterale porta accessori e boccole bifronte HPC : supporto accessori di centraggio e boccole; verniciato in rosso (solo per equilibratrici già verniciate di colore rosso RAL 3002 in/16)	★	★	★	★			★	★													
	8-21100258/64	<b>Pannello</b> laterale porta accessori e boccole bifronte HPC : supporto accessori di centraggio e boccole; verniciato in grigio scuro (solo per equilibratrici verniciate di colore DIVERSO dal rosso RAL 3002 in/16)	★	★	★	★			★	★													
	8-21100158/16	<b>PL50</b> - Piede appoggio anteriore (colore ROSSO)	★	★	★	★			★	★													
	8-21100158/90	<b>PL50</b> - Piede appoggio anteriore (colore NERO)	★	★	★	★			★	★													

## ACCESSORI EQUILBRATRICI A BANCO PER AUTO

Immagine	Codice	Descrizione	MT 3100up	MT 3200up	MT 3200up PLUS	MT 3200C up PLUS	MT 3350up	MT 3350 C up	MT 3600up	MT 3600 C up	MT 3650up	MT 3650 C up	MT 3650up Touchscr	MT 3650 C up Touchscr	MT 3500 up	MT 3500 C up	MT 3800 up	MT 3800 C up	MT 3800 up Touchscr.	MT 3800 C up Touchscr	MT 3900C UP	MT 4000 C UP
	8-21100191	<b>CB</b> - Freno a Pedale	★	★																		
	8-21100159	<b>CLIP</b> - Manina Clip	★	★	★	★	★	★	★	★	★	★	★	★								
	8-21100251	<b>DISPENSER KIT:</b> pratico dispenser per rotolo contrappesi adesivi	★	★	★	★	★	★	★	★	★	★	★	★	★	★	★	★	★	★	★	★
	8-21100252	<b>BOBINA CONTRAPPESI adevisi:</b> rotolo in ferro 5 gr x 1200 - 6 kg	★	★	★	★	★	★	★	★	★	★	★	★	★	★	★	★	★	★	★	★



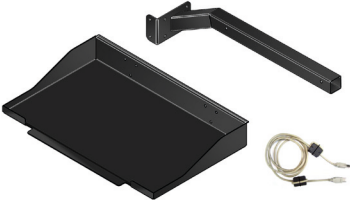

# ACCESSORI EQUILIBRATICI A BANCO PER AUTO

Immagine	Codice	Descrizione	MT 3100up	MT 3200up	MT 3200up PLUS	MT 3200C up PLUS	MT 3350up	MT 3350 C up	MT 3600up	MT 3600 C up	MT 3650up	MT 3650 C up	MT 3650up Touchscr	MT 3650 C up Touchscr	MT 3500 up	MT 3500 C up	MT 3800 up	MT 3800 C up	MT 3800 up Touchscr.	MT 3800 C up Touchscr	MT 3900C UP	MT 4000 C UP
<b>MONITOR E STAMPANTI</b>																						
	8-21100235	<b>Monitor</b> 19" wide screen monitor							★	★	★	★					★	★				
	8-21100234	<b>Monitor</b> 22" wide screen monitor									★	★					★	★				
	8-21120006	<b>Kit</b> pulizia monitor							★	★	★	★	★	★			★	★	★	★	★	★
	8-21120005	<b>Kit</b> stampante inkjet Usb																			★	★
	8-21200002/90	<b>kit</b> supporto stampante																			★	★

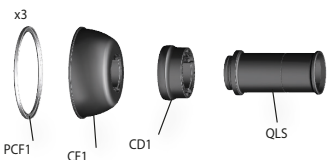

# ACCESSORI EQUILIBRATRICI A BANCO PER AUTO

Immagine	Codice	Descrizione	MT 3100up	MT 3200up	MT 3200up PLUS	MT 3200C up PLUS	MT 3350up	MT 3350 C up	MT 3600up	MT 3600 C up	MT 3650up	MT 3650 C up	MT 3650up Touchscr	MT 3650 C up Touchscr	MT 3500 up	MT 3500 C up	MT 3800 up	MT 3800 C up	MT 3800 up Touchscr.	MT 3800 C up Touchscr	MT 3900C UP	MT 4000 C UP
<b>ACCESSORI PER IL CENTRAGGIO</b>																						
	8-21100289	<b>GBP40 EVO KIT</b> - Kit ghiera rapida di bloccaggio professional Ø40x3mm:	<input type="checkbox"/>	<input type="checkbox"/>	<input type="checkbox"/>	<input type="checkbox"/>	<input type="checkbox"/>	<input type="checkbox"/>	<input type="checkbox"/>	<input type="checkbox"/>	<input type="checkbox"/>	<input type="checkbox"/>	<input type="checkbox"/>	<input type="checkbox"/>	<input type="checkbox"/>	<input type="checkbox"/>	<input type="checkbox"/>	<input type="checkbox"/>	<input type="checkbox"/>	<input type="checkbox"/>	<input type="checkbox"/>	<input type="checkbox"/>
	4-115868	PCF1	Protezione cerchi in lega																			
	4-115863	CF1	Calotta fissaggio ruota																			
	4-115864	CD1	Cappello distanziale																			
	5-101561	GBP EVO	Ghiera fissaggio ruota																			
	4-104798	GBP1	Cricchetto dx																			
	4-104799	GBP2	Cricchetto sx																			
	4-104796	GBP3	Leva																			
	8-21100280	<b>CCK3 EVO KIT</b> - Kit coni di centraggio Ø40mm 42÷103,5mm	<input type="checkbox"/>	<input type="checkbox"/>	<input type="checkbox"/>	<input type="checkbox"/>	<input type="checkbox"/>	<input type="checkbox"/>	<input type="checkbox"/>	<input type="checkbox"/>	<input type="checkbox"/>	<input type="checkbox"/>	<input type="checkbox"/>	<input type="checkbox"/>	<input type="checkbox"/>	<input type="checkbox"/>	<input type="checkbox"/>	<input type="checkbox"/>	<input type="checkbox"/>	<input type="checkbox"/>	<input type="checkbox"/>	<input type="checkbox"/>
	5-107970	CP1	Cono piccolo Ø42÷68 mm																			
	5-107968	CP2	Cono medio ø60÷87 mm																			
	5-107971	CP3	Cono grande ø83÷103 mm																			
	8-21100283	<b>MFS</b> - Mozzo filettato standard Ø40x33 mm - 181,5 mm	★	★	★	★	★	★	★	★	★	★	★	★	★	★	★	★	★	★	★	★
	8-21100193	<b>MFL</b> - Mozzo filettato XL Ø40x3mm - 220mm	★	★	★	★	★	★	★	★	★	★	★	★	★	★	★	★	★	★	★	★

# ACCESSORI EQUILIBRATICI A BANCO PER AUTO

Immagine	Codice	Descrizione	MT 3100up	MT 3200up	MT 3200up PLUS	MT 3200C up PLUS	MT 3350up	MT 3350 C up	MT 3600up	MT 3600 C up	MT 3650up	MT 3650 C up	MT 3650up Touchscr	MT 3650 C up Touchscr	MT 3500 up	MT 3500 C up	MT 3800 up	MT 3800 C up	MT 3800 up Touchscr.	MT 3800 C up Touchscr	MT 3900C UP	MT 4000 C UP
<b>ACCESSORI PER IL CENTRAGGIO</b>																						
	8-21100285	<b>MBP40 EVO KIT</b> - Kit maniglia per bloccaggio ruote elettrico o pneumatico:				☐		☐		☐		☐		☐		☐		☐		☐		☐
	4-115868	PCF1	Protezione cerchi in lega																			
	4-115863	CF1	Calotta fissaggio ruota																			
	4-115864	CD1	Cappello distanziale																			
	5-107394	QLS	Manicotto																			
	802260682	<b>VGBP</b> Volantino per ghiera fissaggio ruota	★	★	★		★		★		★		★		★		★		★			
	8-21100291	<b>Kit 2</b> manopole girevoli	★	★	★		★		★		★		★		★		★		★			
	8-21100244	<b>HPC</b> - Set di 8 boccole bifronte a bassa conicità per il centraggio ottimale di ruote da autovetture, SUV e pick up	★	★	★	★	★	★	★	★	★	★	★	★	★	★	★	★	★	★	★	★

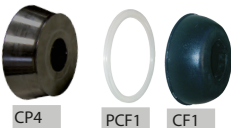
# ACCESSORI EQUILIBRATICI A BANCO PER AUTO





Immagine	Codice	Descrizione	MT 3100up	MT 3200up	MT 3200up PLUS	MT 3200C up PLUS	MT 3350up	MT 3350 C up	MT 3600up	MT 3600 C up	MT 3650up	MT 3650 C up	MT 3650up Touchscr	MT 3650 C up Touchscr	MT 3500 up	MT 3500 C up	MT 3800 up	MT 3800 C up	MT 3800 up Touchscr.	MT 3800 C up Touchscr	MT 3900C UP	MT 4000 C UP
<b>ACCESSORI PER IL CENTRAGGIO</b>																						
	8-21100243/90	<b>Trolley</b> di supporto per HPC	★	★	★	★	★	★	★	★	★	★	★	★	★	★	★	★	★	★	★	★
	8-21100080	<b>ARF</b> - Kit conici centraggio fuoristrada Ø 100 ÷ 118,5 mm, Ø 100 ÷ 129,5 mm	□	□	□	□	□	□	□	□	□	□	□	□	□	□	□	□	□	□	□	□
	4-103186	<b>CGF</b> - cono fuoristrada (furgoni)																				
	4-115868	<b>PCF1</b> - protezione per centraggio cerchi in lega																				
	4-115863	<b>CF1</b> - calotta fissaggio ruota																				
	8-21100096	<b>Cono di centraggio</b> per cerchi con foro da Ø95 a Ø137 mm	★	★	★	★	★	★	★	★	★	★	★	★	★	★	★	★	★	★	★	★

# ACCESSORI EQUILIBRATICI A BANCO PER AUTO



Immagine	Codice	Descrizione	MT 3100up	MT 3200up	MT 3200up PLUS	MT 3200C up PLUS	MT 3350up	MT 3350 C up	MT 3600up	MT 3600 C up	MT 3650up	MT 3650 C up	MT 3650up Touchscr	MT 3650 C up Touchscr	MT 3500 up	MT 3500 C up	MT 3800 up	MT 3800 C up	MT 3800 up Touchscr.	MT 3800 C up Touchscr	MT 3900C UP	MT 4000 C UP	
<b>ACCESSORI PER IL CENTRAGGIO</b>																							
<p>B1 ø 56,6÷57,1 mm</p> <p>B2 ø 65÷67 mm</p> <p>B3 ø 73,2÷75,4 mm</p> <p>B4 ø 63,3÷64,2 mm</p> <p>B5 ø 58÷60,1 mm</p> <p>B7 ø 54÷56,1 mm</p>	8-21100082	<b>SBC</b> - Serie di 6 boccole centraggio Ø40mm	★	★	★	★	★	★	★	★	★	★	★	★	★	★	★	★	★	★	★	★	
	4-105075	B1 Smart (Mercedes), SEAT, Chevrolet, Fiat (Grande Punto), Opel, Audi, Skoda, VW																					
	4-105076	B2 Citroen, Fiat (Scudo), Ford (Transit), Opel, Peugeot, Saab, Volvo, VW, Nissan, Audi (A4), Mercedes, Hyundai, Kia, Mazda, Mitsubishi																					
	4-105077	B3 Aston Martin, BMW (X5, X6), Suzuki (Carry), Jaguar																					
	4-105078	B4 Ford, Jaguar, Mazda (121, Mazda 2), Volvo, Honda, Alfa Romeo																					
	4-105079	B5 Alfa Romeo, Citroen, Fiat, Lancia, Peugeot, Lada, Nissan, Dacia, Renault, Subaru, Toyota																					
	4-105080	B7 Citroen (C1), Daihatsu, Hyundai, Kia, Mazda, Opel (Agila), Peugeot (106, 107), Subaru, Suzuki, Toyota, Honda, Mini (BMW), Proton																					
	8-21100083	<b>B6</b> - boccola "racing" Ø 67 mm per Ferrari/Maserati	★	★	★	★	★	★	★	★	★	★	★	★	★	★	★	★	★	★	★	★	
	8-21100085	<b>B9</b> - boccola opel Ø 56,5-65-70,1 mm	★	★	★	★	★	★	★	★	★	★	★	★	★	★	★	★	★	★	★	★	
	8-21100200	<b>CIP</b> - Cono intermedio Ø 55÷72 mm	★	★	★	★	★	★	★	★	★	★	★	★	★	★	★	★	★	★	★	★	



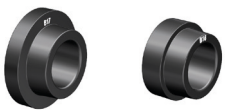

# ACCESSORI EQUILIBRATICI A BANCO PER AUTO

Immagine	Codice	Descrizione	MT 3100up	MT 3200up	MT 3200up PLUS	MT 3200C up PLUS	MT 3350up	MT 3350 C up	MT 3600up	MT 3600 C up	MT 3650up	MT 3650 C up	MT 3650up Touchscr	MT 3650 C up Touchscr	MT 3500 up	MT 3500 C up	MT 3800 up	MT 3800 C up	MT 3800 up Touchscr.	MT 3800 C up Touchscr	MT 3900C UP	MT 4000 C UP
<b>ACCESSORI PER IL CENTRAGGIO</b>																						
	8-21120004	<b>DX1-CF161</b> - Kit di centraggio professionale per veicoli commerciali Mercedes Bens Sprinter e Volkswagen Crafter, con foro centrale Ø 161mm	★	★	★	★	★	★	★	★	★	★	★	★	★	★	★	★	★	★	★	★
	19131018	<b>Cono di centraggio</b> per cerchi con foro Ø 88 a 132 mm	★	★	★	★	★	★	★	★	★	★	★	★	★	★	★	★	★	★	★	★
	8-21100141	<b>DX-CBF</b> - kit centraggio furgoni e fuoristrada Ø117÷173mm	★	★	★	★	★	★	★	★	★	★	★	★	★	★	★	★	★	★	★	★
	4-107426	DX1 - Distanziale																				
	4-107423	CF1 - Cono furgoni ø 117÷147 mm																				
	4-107424	CF2 - Cono furgoni ø 143÷173 mm																				
	8-21100089	<b>ARS</b> - Accessorio "Racing" per ruote sportive	★	★	★	★	★	★	★	★	★	★	★	★	★	★	★	★	★	★	★	★
	4-105171	DARS Distanziale/Spacer 30 mm																				
	8-21400022	<b>KIT MERCEDES</b> ø 57 / 60 / 66,1 / 66,42 / 66,50 / 67 / 84 mm	★	★	★	★	★	★	★	★	★	★	★	★	★	★	★	★	★	★	★	★
	4-138168	B16 ø 57 / 66,1 / 66,42 / 66,50 / 67 mm																				
	4-138169	B17 ø 60 / 84 mm																				

# ACCESSORI EQUILIBRATRICI A BANCO PER AUTO

Immagine	Codice	Descrizione	MT 3100up	MT 3200up	MT 3200up PLUS	MT 3200C up PLUS	MT 3350up	MT 3350 C up	MT 3600up	MT 3600 C up	MT 3650up	MT 3650 C up	MT 3650up Touchscr	MT 3650 C up Touchscr	MT 3500 up	MT 3500 C up	MT 3800 up	MT 3800 C up	MT 3800 up Touchscr.	MT 3800 C up Touchscr	MT 3900C UP	MT 4000 C UP
<b>ACCESSORI PER IL CENTRAGGIO</b>																						
 B11 B6	8-21100228	<b>KIT BMW-MINI</b> Ø 66.5, Ø 56.5, Ø 72.5, Ø 74 mm	★	★	★	★	★	★	★	★	★	★	★	★	★	★	★	★	★	★	★	★
	4-105103	B6    Ø 66.5 mm																				
	4-105108	B11    Ø 56.5 - Ø 72.5 - Ø 74 mm																				
	802459564	<b>Calotta</b> per cerchi in lega	★	★	★	★	★	★	★	★	★	★	★	★	★	★	★	★	★	★	★	★
	8-21100095	<b>PCD40-40</b> - Dispositivo ghiera rapida a serraggio pneumatico	★	★	★		★		★		★		★		★		★		★			

# ACCESSORI EQUILIBRATRICI A BANCO PER AUTO

Immagine	Codice	Descrizione	MT 3100up	MT 3200up	MT 3200up PLUS	MT 3200C up PLUS	MT 3350up	MT 3350 C up	MT 3600up	MT 3600 C up	MT 3650up	MT 3650 C up	MT 3650up Touchscr	MT 3650 C up Touchscr	MT 3500 up	MT 3500 C up	MT 3800 up	MT 3800 C up	MT 3800 up Touchscr.	MT 3800 C up Touchscr	MT 3900C UP	MT 4000 C UP
<b>FLANGE</b>																						
 <p>per cerchi a 5 fori. Range bloccaggio 95,25 - 180 mm</p> <p>Ø 28 Ø 22,5 Ø 22,5 Ø 19</p>	8-21100294	<b>PFM FASTPLATE 5</b> per cerchi a 5 fori. Range bloccaggio 95,25÷180mm  3-05125 INGRANAGGIO PLANETARIO 3-05126 PERNO A PRESSIONE B Ø28 L:25MM 3-05127 PERNO A PRESSIONE C Ø22,5 L:40MM 3-05128 PERNO A PRESSIONE C Ø22,5 L:65MM 3-05129 PERNO A PRESSIONE E Ø19 L:40MM	★	★	★	★	★	★	★	★	★	★	★	★	★	★	★	★	★	★	★	★
 <p>per cerchi a 3-4-6-8 fori. Range bloccaggio 95,25 - 180 mm</p> <p>Ø 28 Ø 22,5 Ø 22,5 Ø 19</p>	8-21100295	<b>PFM FASTPLATE 3-4-6-8</b> per cerchi a 3-4-6-8 fori. Range bloccaggio 95,25÷180mm  3-05125 INGRANAGGIO PLANETARIO 3-05126 PERNO A PRESSIONE B Ø28 L:25MM 3-05127 PERNO A PRESSIONE C Ø22,5 L:40MM 3-05128 PERNO A PRESSIONE C Ø22,5 L:65MM 3-05129 PERNO A PRESSIONE E Ø19 L:40MM	★	★	★	★	★	★	★	★	★	★	★	★	★	★	★	★	★	★	★	★
 <p><b>8-21100296</b> <b>PFM FASTPLATE KIT</b> per cerchi a 3-4-5-6-8 fori. Range bloccaggio 95,25 - 180 mm</p> <p>Ø 28 Ø 22,5 Ø 22,5 Ø 19</p>	8-21100296	<b>PFM FASTPLATE KIT</b> per cerchi a 3-4-5-6-8 fori. (contiene i kit 8-21100294 e 8-21100295) Range bloccaggio 95,25÷180mm  3-05125 INGRANAGGIO PLANETARIO 3-05126 PERNO A PRESSIONE B Ø28 L:25MM 3-05127 PERNO A PRESSIONE C Ø22,5 L:40MM 3-05128 PERNO A PRESSIONE C Ø22,5 L:65MM 3-05129 PERNO A PRESSIONE E Ø19 L:40MM	★	★	★	★	★	★	★	★	★	★	★	★	★	★	★	★	★	★	★	★



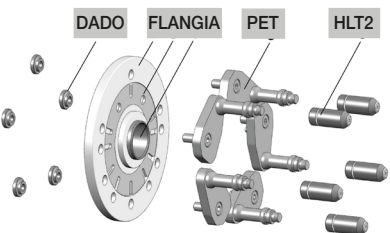

# ACCESSORI EQUILIBRATRICI A BANCO PER AUTO

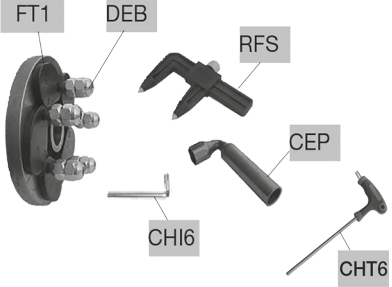
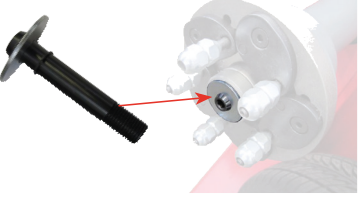
Immagine	Codice	Descrizione	MT 3100up	MT 3200up	MT 3200up PLUS	MT 3200C up PLUS	MT 3350up	MT 3350 C up	MT 3600up	MT 3600 C up	MT 3650up	MT 3650 C up	MT 3650up Touchscr	MT 3650 C up Touchscr	MT 3500 up	MT 3500 C up	MT 3800 up	MT 3800 C up	MT 3800 up Touchscr.	MT 3800 C up Touchscr	MT 3900C UP	MT 4000 C UP
<b>FLANGE</b>																						
	8-21100297	<b>FPF-C SLEEVE HANDLE</b> Manicotto per equilibratrici a bloccaggio automatico. Si avvita direttamente alla FASTPLATE per lavorare più comodamente e velocemente	-	-	-	★	-	★	-	★	-	★	-	★	-	★	-	★	-	★	★	★
	8-21100152	<b>FPF BASIC</b> - Kit flangie universali per ruote con foro centrale	★	★	★	★	★	★	★	★	★	★	★	★	★	★	★	★	★	★	★	★
	4-109127	HLT2    Tappo ø 22,5 L 58																				
	4-108097	PET    Petalo Basic																				

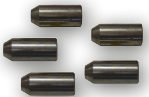

# ACCESSORI EQUILIBRATRICI A BANCO PER AUTO

Immagine	Codice	Descrizione	MT 3100up	MT 3200up	MT 3200up PLUS	MT 3200C up PLUS	MT 3350up	MT 3350 C up	MT 3600up	MT 3600 C up	MT 3650up	MT 3650 C up	MT 3650up Touchscr	MT 3650 C up Touchscr	MT 3500 up	MT 3500 C up	MT 3800 up	MT 3800 C up	MT 3800 up Touchscr.	MT 3800 C up Touchscr	MT 3900C UP	MT 4000 C UP	
<b>FLANGE</b>																							
	8-21100145	<b>PF2 BMW</b> - Kit flangia BMW per ruote con foro centrale -ø4x100/5x120/5x112 -	★	★	★	★	★	★	★	★	★	★	★	★	★	★	★	★	★	★	★	★	
	8-21100091	<b>FRU-SA D.40</b> Flangia rapida per cerchi con e senza foro centrale	★	★	★	★	★	★	★	★	★	★	★	★	★	★	★	★	★	★	★	★	
	2401415	FT1	BIELLA CON PERNO																				
	321878	DEB	Dado BIFRONTI fissaggio ruote																				
	4-105877	CHT6	Chiave esagonale a T CH 6																				
	441286	RFS	Rilevatore interasse fori																				
	426517	CEP	Chiave esagonale a pipa CH 22																				
	600906	CHI6	Chiave esagonale CH6																				
	8-21100207	<b>Disco di fissaggio boccole BVFF</b> per flangia FRU per equilibratrici a bloccaggio manuale	★	★	★		★		★		★		★		★								

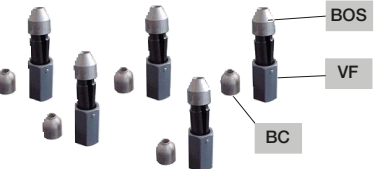

# ACCESSORI EQUILIBRATICI A BANCO PER AUTO

Immagine	Codice	Descrizione	MT 3100up	MT 3200up	MT 3200up PLUS	MT 3200C up PLUS	MT 3350up	MT 3350 C up	MT 3600up	MT 3600 C up	MT 3650up	MT 3650 C up	MT 3650up Touchscr	MT 3650 C up Touchscr	MT 3500 up	MT 3500 C up	MT 3800 up	MT 3800 C up	MT 3800 up Touchscr.	MT 3800 C up Touchscr	MT 3900C UP	MT 4000 C UP	
<b>FLANGE</b>																							
	8-21100208	<b>Disco di fissaggio boccole BVFF</b> per flangia FRU per equilibratrici a bloccaggio automatico "C"						★		★		★		★		★		★		★	★	★	
 <div style="display: flex; flex-direction: column; gap: 5px;"> <div style="display: flex; align-items: center;"><span style="border: 1px solid black; padding: 2px;">BF1</span></div> <div style="display: flex; align-items: center;"><span style="border: 1px solid black; padding: 2px;">BF2</span></div> <div style="display: flex; align-items: center;"><span style="border: 1px solid black; padding: 2px;">BF3</span></div> <div style="display: flex; align-items: center;"><span style="border: 1px solid black; padding: 2px;">BF4</span></div> <div style="display: flex; align-items: center;"><span style="border: 1px solid black; padding: 2px;">BF5</span></div> </div>	8-21100092	<b>BVFF</b> - Set di cinque boccole per un preciso centraggio su flangia FRU	★	★	★		★	★	★	★	★	★	★	★	★	★	★	★	★	★	★	★	
		4-105110	BF1 Boccola ø 55 Peugeot																				
		4-105174	BF2 Boccola ø 58,1 Fiat Ritmo e Citröen CX/ Evasion, Peugeot 806																				
		4-105175	BF3 Boccola ø 60,1 Renault																				
		4-105176	BF4 Boccola ø 65 Peugeot, Citröen																				
		4-106570	BF5 Boccola ø 57 BMW,VW, AUDI, SEAT																				
	802322075	<b>DCL</b> - Set di cinque dadi conici per ruote in lega con flangia FRU	★	★	★	★	★	★	★	★	★	★	★	★	★	★	★	★	★	★	★	★	
	802322076	<b>DMS</b> - Set di cinque dadi sferici per ruote in lega con flangia FRU	★	★	★	★	★	★	★	★	★	★	★	★	★	★	★	★	★	★	★	★	
 <div style="display: flex; flex-direction: column; gap: 5px;"> <div style="display: flex; align-items: center;"><span style="border: 1px solid black; padding: 2px;">BOS</span></div> <div style="display: flex; align-items: center;"><span style="border: 1px solid black; padding: 2px;">VF</span></div> <div style="display: flex; align-items: center;"><span style="border: 1px solid black; padding: 2px;">BC</span></div> </div>	802231479	<b>SDR</b> - Set di cinque dadi per il fissaggio rapido ruote	★	★	★	★	★	★	★	★	★	★	★	★	★	★	★	★	★	★	★	★	
		431481	BC Boccola conica																				
		431482	BOS Boccola sferica																				
		431480	VF Vite fissaggio rapido																				

# ACCESSORI EQUILIBRATICI A BANCO PER AUTO



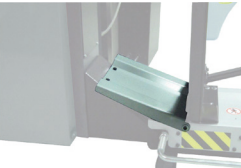



Immagine	Codice	Descrizione	MT 3100up	MT 3200up	MT 3200up PLUS	MT 3200C up PLUS	MT 3350up	MT 3350 C up	MT 3600up	MT 3600 C up	MT 3650up	MT 3650 C up	MT 3650up Touchscr	MT 3650 C up Touchscr	MT 3500 up	MT 3500 C up	MT 3800 up	MT 3800 C up	MT 3800 up Touchscr.	MT 3800 C up Touchscr	MT 3900C UP	MT 4000 C UP	
<b>SOLLEVATORI</b>																							
	8-21100230	<b>WL-0</b> Sollevatore pneumatico - Effetto senza peso - AUTOMATICO	★	★	★	★	★	★	★	★	★	★	★	★	★	★	★	★	★	★	★	★	★
	8-21100248	<b>WL-R</b> Sollevatore ruote professionale MANUALE	★	★	★	★	★	★	★	★	★	★	★	★	★	★	★	★	★	★	★	★	★
IMMAGINE NON DISPONIBILE	8-21100231	<b>Kit montaggio</b> sollevatore per WLØ e WL-R	★	★	★	★	★	★	★	★	★	★	★	★									

# ACCESSORI EQUILIBRATICI A BANCO PER AUTO

Immagine	Codice	Descrizione	MT 3100up	MT 3200up	MT 3200up PLUS	MT 3200C up PLUS	MT 3350up	MT 3350 C up	MT 3600up	MT 3600 C up	MT 3650up	MT 3650 C up	MT 3650up Touchscr	MT 3650 C up Touchscr	MT 3500 up	MT 3500 C up	MT 3800 up	MT 3800 C up	MT 3800 up Touchscr.	MT 3800 C up Touchscr	MT 3900C UP	MT 4000 C UP
<b>SOLLEVATORI</b>																						
	8-21600132	<b>Kit Flap per WL-0 e WL-R</b> (permete di installare il sollevatore su equilibratrici dotate di piede laterale)	★	★	★	★					★	★										
	8-21100161	<b>WL 80</b> -Sollevatore pneumatico.	★	★	★	★	★	★	★	★	★	★	★	★	★	★	★	★	★	★	★	★
	8-21100163	<b>FTT1 - Kit</b> collegamento sollevatore per WL80	★	★	★	★	★	★	★	★	★	★	★									
	8-21120002	<b>FTT2 - Kit</b> collegamento sollevatore per WL80											★		★	★	★	★	★	★	★	★



# ACCESSORI EQUILIBRATICI A BANCO PER AUTO

Immagine	Codice	Descrizione	MT 3100up	MT 3200up	MT 3200up PLUS	MT 3200C up PLUS	MT 3350up	MT 3350 C up	MT 3600up	MT 3600 C up	MT 3650up	MT 3650 C up	MT 3650up Touch	MT 3650 C up Touch	MT 3500 up	MT 3500 C up	MT 3800 up	MT 3800 C up	MT 3800 up Touch	MT 3800 C up Touch	MT 3900C UP	MT 4000 C UP
<b>ACCESSORI DI SUPPORTO TECNICO</b>																						
	8-21100221	<b>SLUG</b> - Peso campione per calibrazione	★	★	★	★	★	★	★	★	★	★	★	★	★	★	★	★	★	★	★	★
	8-21100224	<b>Cavo Seriale RS232 AMP MODU II</b>	★	★	★	★	★	★	★	★	★	★	★	★	★	★	★	★	★	★	★	★
	8-21100225	<b>Pinza</b> premitalloni	★	★	★	★	★	★	★	★	★	★	★	★	★	★	★	★	★	★	★	★
	8-21100226	<b>Adapter USB-RS232</b> - Per convertire una porta USB di un PC fisso o portatile in una porta RS232.	★	★	★	★	★	★	★	★	★	★	★	★	★	★	★	★	★	★	★	★
	8-21120001	<b>Calibratore Laser</b> - Accessorio per Centri Assistenza Tecnica																			★	★
	802461006	<b>Utensile</b> per la rimozione dei pesi adesivi	★	★	★	★	★	★	★	★	★	★	★	★	★	★	★	★	★	★	★	★

## ACCESSORI EQUILIBRATRICI A BANCO PER MOTO

### Accessori di centraggio e bloccaggio per ruote da moto

Nella gamma degli accessori per equilibratrici a banco è disponibile il nuovo BIKE UNIVERSAL KIT con diversi moduli aggiuntivi per il centraggio e l'equilibratura dinamica delle ruote da moto.

Di facile installazione e veloce utilizzo è ideale per le piccole ruote da scooter fino alle grandi off-road da 21"; senza tralasciare le larghe tipo chopper e quelle su monobraccio senza cuscinetti. Risultati di equilibratura eccellenti!

Universale per tutte le equilibratrici a listino a bloccaggio manuale ed automatico.

### SCHEMA DI UTILIZZO

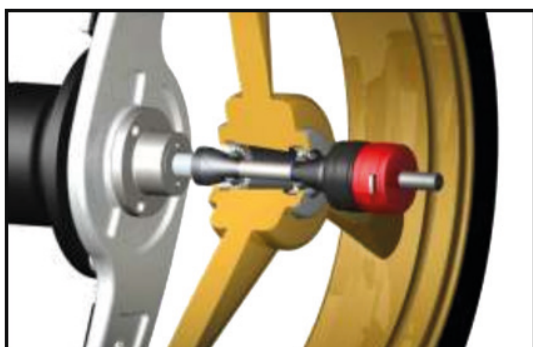

Albero con coni di centraggio

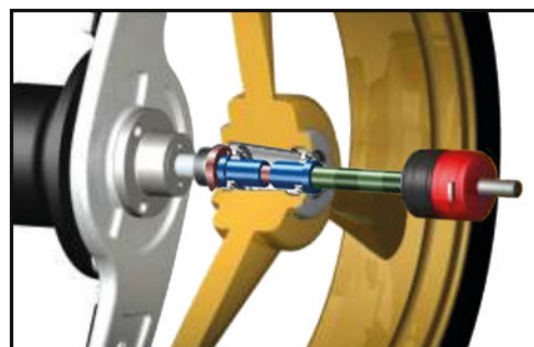

Albero con bussole di centraggio

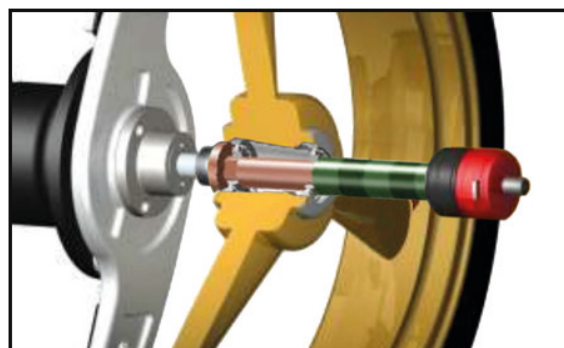

Albero della moto con lo stesso diametro del cuscinetto flottante

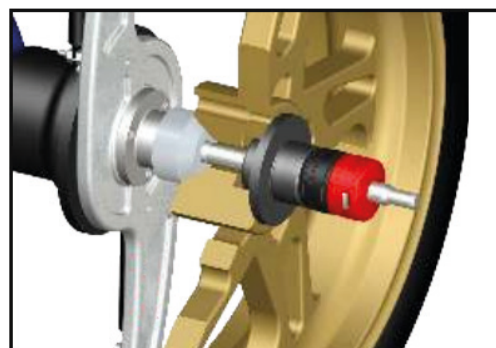

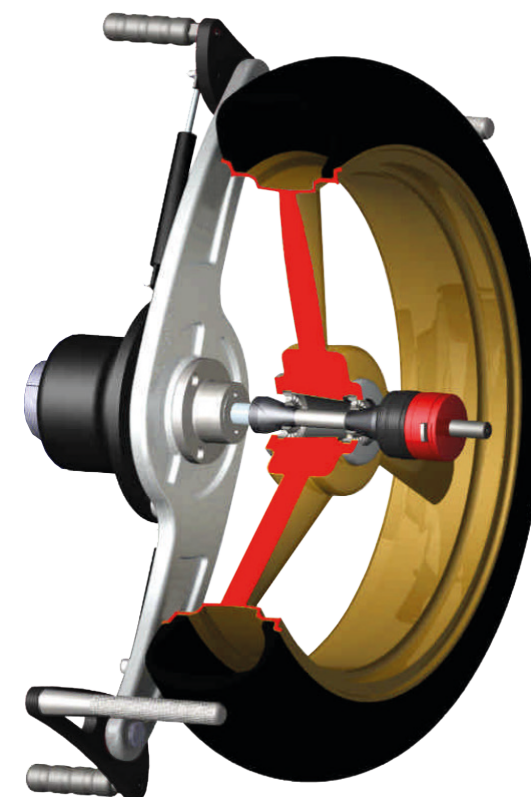

Albero con kit speciale di centraggio



# ACCESSORI EQUILIBRATRICI A BANCO PER MOTO

Immagine	Codice	Descrizione	MT 3100up	MT 3200up	MT 3200up PLUS	MT 3200C up PLUS	MT 3350up	MT 3350 C up	MT 3600up	MT 3600 C up	MT 3650up	MT 3650 C up	MT 3650up Touchscr	MT 3650 C up Touchscr	MT 3500 up	MT 3500 C up	MT 3800 up	MT 3800 C up	MT 3800 up Touchscr.	MT 3800 C up Touchscr	MT 3900C UP	MT 4000 C UP			
<b>ACCESSORI DI SUPPORTO TECNICO</b>																									
	8-21120012	<b>BIKE UNIVERSAL KIT</b> Attrezzatura base per poter equilibrare ruote da moto e scooter. Prolunga tastatore non inclusa Albero Ø 14 mm.																							
		1	GRUPPO TRASCINATORE	3-03408																					
		2	MANDRINO CILINDRICO	3-03409																					
		3	VITE TCEI M 6X14	3-03410																					
		4	CHIAVE CH 50	3-03411																					
		5	ALBERO DI CENTRAGGIO D. 14 mm	3-03412																					
		6	CONO CENTRAGGIO 15÷30 mm	3-03413																					
		7	CONO CENTRAGGIO 16÷45 mm (Scooter)	3-03414	★	★	★	★	★	★	★	★	★	★	★	★	★	★	★	★	★	★	★	★	★
		8	QUICK FIX PER ALBERO D. 14 mm	3-03415																					
		9	PANNELLO A MURO	3-03416																					
		10	DISTANZIALE CORTO	3-03417																					
		11	GHIERA ZIGRINATA M 14	3-03418																					
		12	CHIAVE ESAGONALE A BRUGOLA CH4	3-03419																					
		13	BUSSOLA DI CENTRAGGIO D. 15 mm	3-03420																					
		14	BUSSOLA DI CENTRAGGIO D. 17 mm	3-03421																					
		15	BUSSOLA DI CENTRAGGIO D. 20 mm	3-03422																					
		16	BUSSOLA DI CENTRAGGIO PIAGGIO	3-03423																					
		17	CONO DI PRESSIONE BMW/HONDA	3-03407																					
			8-21100116	<b>PRA 3 Prolunga tastatore</b> per equilibratrici con clip	★	★	★	★	★	★	★	★	★	★	★	★	★	★	★	★	★	★	★	★	

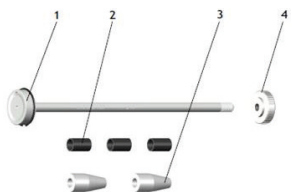
# ACCESSORI EQUILIBRATRICI A BANCO PER MOTO

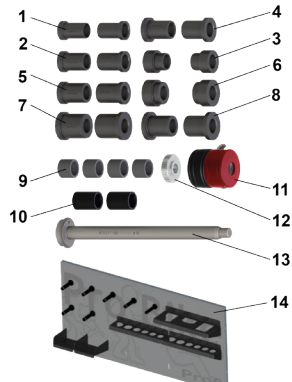
Immagine	Codice	Descrizione	MT 3100up	MT 3200up	MT 3200up PLUS	MT 3200C up PLUS	MT 3350up	MT 3350 C up	MT 3600up	MT 3600 C up	MT 3650up	MT 3650 C up	MT 3650up Touchscr	MT 3650 C up Touchscr	MT 3500 up	MT 3500 C up	MT 3800 up	MT 3800 C up	MT 3800 up Touchscr.	MT 3800 C up Touchscr	MT 3900C UP	MT 4000 C UP																																																																																																																																																																																																																																																																																																																																																		
	8-21100257	<b>Albero moto</b> Ø10mm per il centraggio di ruote da moto e scooter L = 230 mm con cuscinetti da Ø 10 ÷ 20 mm (Ad eventuale integrazione del cod. 8-21120012)																																																																																																																																																																																																																																																																																																																																																																						
		<table border="1"> <tr> <td>1</td> <td>ALBERO Ø 10 MM</td> <td>3-03864</td> <td>★</td><td>★</td><td>★</td><td>★</td><td>★</td><td>★</td><td>★</td><td>★</td><td>★</td><td>★</td><td>★</td><td>★</td><td>★</td><td>★</td><td>★</td><td>★</td><td>★</td><td>★</td><td>★</td><td>★</td><td>★</td> </tr> <tr> <td>2</td> <td>DISTANZIALE</td> <td>3-03865</td> <td></td><td></td><td></td><td></td><td></td><td></td><td></td><td></td><td></td><td></td><td></td><td></td><td></td><td></td><td></td><td></td><td></td><td></td><td></td><td></td><td></td> </tr> <tr> <td>3</td> <td>CONO CENTRAGGIO D. 12÷20 MM</td> <td>3-03866</td> <td></td><td></td><td></td><td></td><td></td><td></td><td></td><td></td><td></td><td></td><td></td><td></td><td></td><td></td><td></td><td></td><td></td><td></td><td></td><td></td><td></td> </tr> <tr> <td>4</td> <td>GHIERA ZIGRINATA M 10</td> <td>3-03867</td> <td></td><td></td><td></td><td></td><td></td><td></td><td></td><td></td><td></td><td></td><td></td><td></td><td></td><td></td><td></td><td></td><td></td><td></td><td></td><td></td><td></td> </tr> </table>	1	ALBERO Ø 10 MM	3-03864	★	★	★	★	★	★	★	★	★	★	★	★	★	★	★	★	★	★	★	★	★	2	DISTANZIALE	3-03865																						3	CONO CENTRAGGIO D. 12÷20 MM	3-03866																						4	GHIERA ZIGRINATA M 10	3-03867																																																																																																																																																																																																																																																																																											
		1	ALBERO Ø 10 MM	3-03864	★	★	★	★	★	★	★	★	★	★	★	★	★	★	★	★	★	★	★	★	★																																																																																																																																																																																																																																																																																																																																															
		2	DISTANZIALE	3-03865																																																																																																																																																																																																																																																																																																																																																																				
		3	CONO CENTRAGGIO D. 12÷20 MM	3-03866																																																																																																																																																																																																																																																																																																																																																																				
4	GHIERA ZIGRINATA M 10	3-03867																																																																																																																																																																																																																																																																																																																																																																						
	8-21100155	<b>PRA 4 Prolunga</b> tastatore per equilibratrici senza clip	★	★	★	★	★	★	★	★	★	★	★	★																																																																																																																																																																																																																																																																																																																																																										
	8-21120013	<b>BIKE UGRADE KIT 19</b> Modulo aggiuntivo al BIKE UNIVERSAL KIT																																																																																																																																																																																																																																																																																																																																																																						
		<table border="1"> <tr> <td>1</td> <td>BUSSOLA DI CENTRAGGIO D. 22 mm</td> <td>3-03383</td> <td>★</td><td>★</td><td>★</td><td>★</td><td>★</td><td>★</td><td>★</td><td>★</td><td>★</td><td>★</td><td>★</td><td>★</td><td>★</td><td>★</td><td>★</td><td>★</td><td>★</td><td>★</td><td>★</td><td>★</td><td>★</td> </tr> <tr> <td>2</td> <td>BUSSOLA DI CENTRAGGIO D. 25,4 mm</td> <td>3-03384</td> <td></td><td></td><td></td><td></td><td></td><td></td><td></td><td></td><td></td><td></td><td></td><td></td><td></td><td></td><td></td><td></td><td></td><td></td><td></td><td></td><td></td> </tr> <tr> <td>3</td> <td>BUSSOLA DI CENTRAGGIO D. 25 mm</td> <td>3-03385</td> <td></td><td></td><td></td><td></td><td></td><td></td><td></td><td></td><td></td><td></td><td></td><td></td><td></td><td></td><td></td><td></td><td></td><td></td><td></td><td></td><td></td> </tr> <tr> <td>4</td> <td>BUSSOLA DI CENTRAGGIO D. 26 mm</td> <td>3-03386</td> <td></td><td></td><td></td><td></td><td></td><td></td><td></td><td></td><td></td><td></td><td></td><td></td><td></td><td></td><td></td><td></td><td></td><td></td><td></td><td></td><td></td> </tr> <tr> <td>5</td> <td>BUSSOLA DI CENTRAGGIO D. 28 mm</td> <td>3-03387</td> <td></td><td></td><td></td><td></td><td></td><td></td><td></td><td></td><td></td><td></td><td></td><td></td><td></td><td></td><td></td><td></td><td></td><td></td><td></td><td></td><td></td> </tr> <tr> <td>6</td> <td>BUSSOLA DI CENTRAGGIO D. 32 mm</td> <td>3-03388</td> <td></td><td></td><td></td><td></td><td></td><td></td><td></td><td></td><td></td><td></td><td></td><td></td><td></td><td></td><td></td><td></td><td></td><td></td><td></td><td></td><td></td> </tr> <tr> <td>7</td> <td>BUSSOLA DI CENTRAGGIO D. 35 mm</td> <td>3-03389</td> <td></td><td></td><td></td><td></td><td></td><td></td><td></td><td></td><td></td><td></td><td></td><td></td><td></td><td></td><td></td><td></td><td></td><td></td><td></td><td></td><td></td> </tr> <tr> <td>8</td> <td>BUSSOLA DI CENTRAGGIO D. 30 mm</td> <td>3-03390</td> <td></td><td></td><td></td><td></td><td></td><td></td><td></td><td></td><td></td><td></td><td></td><td></td><td></td><td></td><td></td><td></td><td></td><td></td><td></td><td></td><td></td> </tr> <tr> <td>9</td> <td>DISTANZIALE CORTO D. 20 mm</td> <td>3-03391</td> <td></td><td></td><td></td><td></td><td></td><td></td><td></td><td></td><td></td><td></td><td></td><td></td><td></td><td></td><td></td><td></td><td></td><td></td><td></td><td></td><td></td> </tr> <tr> <td>10</td> <td>BOCCOLA DI PRESSIONE HARLEY D.</td> <td>3-03392</td> <td></td><td></td><td></td><td></td><td></td><td></td><td></td><td></td><td></td><td></td><td></td><td></td><td></td><td></td><td></td><td></td><td></td><td></td><td></td><td></td><td></td> </tr> <tr> <td>11</td> <td>QUICK FIX PER ALBERO D. 19</td> <td>3-03393</td> <td></td><td></td><td></td><td></td><td></td><td></td><td></td><td></td><td></td><td></td><td></td><td></td><td></td><td></td><td></td><td></td><td></td><td></td><td></td><td></td><td></td> </tr> <tr> <td>12</td> <td>GHIERA ZIGRINATA M 14</td> <td>3-03418</td> <td></td><td></td><td></td><td></td><td></td><td></td><td></td><td></td><td></td><td></td><td></td><td></td><td></td><td></td><td></td><td></td><td></td><td></td><td></td><td></td><td></td> </tr> <tr> <td>13</td> <td>ALBERO DI CENTRAGGIO D. 19 mm</td> <td>3-03396</td> <td></td><td></td><td></td><td></td><td></td><td></td><td></td><td></td><td></td><td></td><td></td><td></td><td></td><td></td><td></td><td></td><td></td><td></td><td></td><td></td><td></td> </tr> <tr> <td>14</td> <td>PANNELLO A MURO</td> <td>3-03395</td> <td></td><td></td><td></td><td></td><td></td><td></td><td></td><td></td><td></td><td></td><td></td><td></td><td></td><td></td><td></td><td></td><td></td><td></td><td></td><td></td><td></td> </tr> </table>	1	BUSSOLA DI CENTRAGGIO D. 22 mm	3-03383	★	★	★	★	★	★	★	★	★	★	★	★	★	★	★	★	★	★	★	★	★	2	BUSSOLA DI CENTRAGGIO D. 25,4 mm	3-03384																						3	BUSSOLA DI CENTRAGGIO D. 25 mm	3-03385																						4	BUSSOLA DI CENTRAGGIO D. 26 mm	3-03386																						5	BUSSOLA DI CENTRAGGIO D. 28 mm	3-03387																						6	BUSSOLA DI CENTRAGGIO D. 32 mm	3-03388																						7	BUSSOLA DI CENTRAGGIO D. 35 mm	3-03389																						8	BUSSOLA DI CENTRAGGIO D. 30 mm	3-03390																						9	DISTANZIALE CORTO D. 20 mm	3-03391																						10	BOCCOLA DI PRESSIONE HARLEY D.	3-03392																						11	QUICK FIX PER ALBERO D. 19	3-03393																						12	GHIERA ZIGRINATA M 14	3-03418																						13	ALBERO DI CENTRAGGIO D. 19 mm	3-03396																						14	PANNELLO A MURO	3-03395																																											
		1	BUSSOLA DI CENTRAGGIO D. 22 mm	3-03383	★	★	★	★	★	★	★	★	★	★	★	★	★	★	★	★	★	★	★	★	★																																																																																																																																																																																																																																																																																																																																															
		2	BUSSOLA DI CENTRAGGIO D. 25,4 mm	3-03384																																																																																																																																																																																																																																																																																																																																																																				
		3	BUSSOLA DI CENTRAGGIO D. 25 mm	3-03385																																																																																																																																																																																																																																																																																																																																																																				
		4	BUSSOLA DI CENTRAGGIO D. 26 mm	3-03386																																																																																																																																																																																																																																																																																																																																																																				
		5	BUSSOLA DI CENTRAGGIO D. 28 mm	3-03387																																																																																																																																																																																																																																																																																																																																																																				
		6	BUSSOLA DI CENTRAGGIO D. 32 mm	3-03388																																																																																																																																																																																																																																																																																																																																																																				
		7	BUSSOLA DI CENTRAGGIO D. 35 mm	3-03389																																																																																																																																																																																																																																																																																																																																																																				
		8	BUSSOLA DI CENTRAGGIO D. 30 mm	3-03390																																																																																																																																																																																																																																																																																																																																																																				
		9	DISTANZIALE CORTO D. 20 mm	3-03391																																																																																																																																																																																																																																																																																																																																																																				
		10	BOCCOLA DI PRESSIONE HARLEY D.	3-03392																																																																																																																																																																																																																																																																																																																																																																				
		11	QUICK FIX PER ALBERO D. 19	3-03393																																																																																																																																																																																																																																																																																																																																																																				
		12	GHIERA ZIGRINATA M 14	3-03418																																																																																																																																																																																																																																																																																																																																																																				
		13	ALBERO DI CENTRAGGIO D. 19 mm	3-03396																																																																																																																																																																																																																																																																																																																																																																				
14	PANNELLO A MURO	3-03395																																																																																																																																																																																																																																																																																																																																																																						

# ACCESSORI EQUILIBRATRICI A BANCO PER MOTO

Immagine	Codice	Descrizione	MT 3100up	MT 3200up	MT 3200up PLUS	MT 3200C up PLUS	MT 3350up	MT 3350 C up	MT 3600up	MT 3600 C up	MT 3650up	MT 3650 C up	MT 3650up Touchscr	MT 3650 C up Touchscr	MT 3500 up	MT 3500 C up	MT 3800 up	MT 3800 C up	MT 3800 up Touchscr.	MT 3800 C up Touchscr	MT 3900C UP	MT 4000 C UP	
	8-21120014	<b>BIKE MONOLEVER KIT 19</b> Modulo aggiuntivo al BIKE UPGRADE KIT per ruote da moto con monobraccio																					
		1	BUSSOLA DI CENTRAGGIO DUCATI/TRIUMPH	3-03397	★	★	★	★	★	★	★	★	★	★	★	★	★	★	★	★	★	★	★
		2	BUSSOLA DI CENTRAGGIO MV AUGUSTA/ HONDA	3-03398	★	★	★	★	★	★	★	★	★	★	★	★	★	★	★	★	★	★	★
		3	BUSSOLA DI CENTRAGGIO HONDA GL1800/ NTV650	3-03399																			
		4	BUSSOLA DI CENTRAGGIO APRILIA/BMW/ YAMAHA	3-03400																			
		5	BUSSOLA DI CENTRAGGIO TRIUMPH/HONDA VFR1200	3-03401																			
		6	ADATTATORE	3-03402																			
		7	BUSSOLA DI CENTRAGGIO KTM SUPERDUKE+TRIUMPH	3-03403																			
		8	DISTANZIALE LUNGO	3-03404																			
		9	DISCO DI CENTRAGGIO BMW II (da anno produzione 2005) anche r 1200 gs	3-03405																			
10	DISCO DI CENTRAGGIO BMW I (da anno produzione 2005) tranne r 1200 gs, moto guzzi (dal 2008) (ø interno 14 mm)	3-03406																					
	8-21120016	<b>Albero moto Ø14mm</b> extra-lungo 318mm, ad eventuale integrazione del cod. 8-21120012	★	★	★	★	★	★	★	★	★	★	★	★	★	★	★	★	★	★	★	★	
	8-21120017	<b>Albero moto Ø19mm</b> extra-lungo 365mm, ad eventuale integrazione del cod. 8-21120013	★	★	★	★	★	★	★	★	★	★	★	★	★	★	★	★	★	★	★	★	

# LINEA EQUILBRATRICI PER SERVIZIO MOBILE AUTO

## MT3000 UP - TILT UP HAND SPIN

### DOTAZIONE



Codice	Alimentazione	Descrizione
0-21330000/16	100-230V/1Ph/50-60Hz	<b>MT3000 UP - TILT UP Hand Spin</b> Equilibratrice compatta e leggera, versione speciale per il servizio mobile e per officine con spazio limitato, ideale per lavorare all'interno del furgone grazie alla possibilità di ribaltare il gruppo di misura in posizione verticale. Rilevamento automatico delle dimensioni ruota AutoSelect 28". Freno di stazionamento a leva. Versione a lancio manuale.

# LINEA EQUILBRATRICI PER SERVIZIO MOBILE AUTO

## MT3000 UP VAN MOTORIZED SPIN

### DOTAZIONE



Codice	Alimentazione	Descrizione
0-21330001/16	200-230V/1Ph/50-60Hz	<b>MT3000 UP VAN Motorized Spin</b> Equilibratrice compatta e leggera, versione speciale per il servizio mobile, si estrae dal portellone laterale e permette di lavorare comodamente all'esterno del furgone. Rilevamento automatico delle dimensioni ruota AutoSelect 28". Freno di stazionamento a leva. Versione a lancio motorizzato azionato a leva.

# LINEA EQUILBRATRICI PER SERVIZIO MOBILE AUTO

## MT3000 UP WORKBENCH HAND SPIN



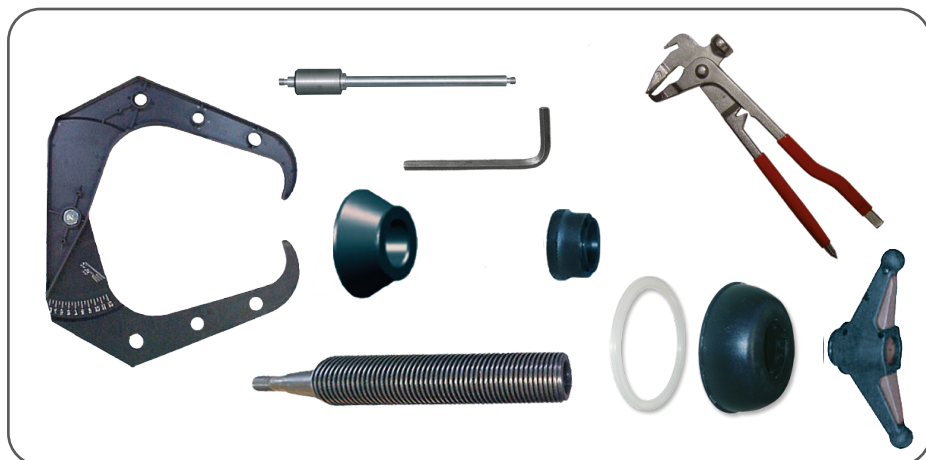

### DOTAZIONE



Codice	Alimentazione	Descrizione	
0-21330002/16	200-230V/1Ph/50-60Hz	<b>MT3000 Up WORKBENCH</b> - Hand Spin. Equilibratrice estremamente compatta. Si fissa ad un banco da lavoro. Per hobbisti, piccole officine o per servizio mobile. Rilevamento automatico delle dimensioni ruota AutoSelect 28". Freno di stazionamento a leva. Versione a lancio manuale.	

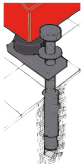

## ACCESSORI EQUILBRATRICI PER SERVIZIO MOBILE AUTO

Immagine	Codice	Descrizione		MT 3000 TILT UP	MT 3000 VAN	MT 3000 WB
	8-21101100/XX	<b>PL</b> - piede di stabilizzazione per evitare il fissaggio a terra; disponibile in rosso (/16) e in grigio (/90)		★		
	8-21101200	<b>Trolley Kit</b> per uno spostamento più agevole		★		
	8-21101000	<b>AL12</b> - per il collegamento ad una fonte esterna a 12V		★	★	
	8-21101010	<b>KFTU Kit</b> - set di fisher e staffe per fissare l'equilibratrice al pavimento		★		
	8-21120022	<b>KIT LASER PLANE</b> : puntatore laser integrato nel braccio rilevatore digitale interno, diametro/distanza per guidare l'operatore nella scelta dei piani interni del cerchio senza commettere errori e con estrema visibilità. Sistema Plug&Play dedicato.		★	★	★

## ACCESSORI EQUILBRATRICI PER SERVIZIO MOBILE AUTO

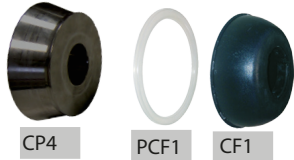
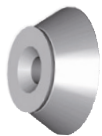
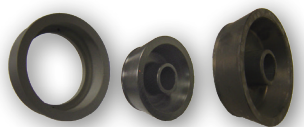
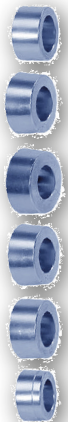
Immagine	Codice	Descrizione	MT 3000 TILT UP	MT 3000 VAN	MT 3000 WB
 <p>CP4    PCF1    CF1</p>	8-21100080	ARF - Kit coni centraggio fuoristrada Ø 100 ÷ 118,5 mm, Ø 100 ÷ 129,5 mm	★	★	★
		CGF - cono fuoristrada (furgoni) 4-103186			
		PCF1 - protezione per centraggio cerchi in lega 4-115868			
		CF1 - calotta fissaggio ruota 4-115863			
	8-21100096	<b>Cono di centraggio</b> per cerchi con foro da Ø95 a Ø137 mm	★	★	★
 <p>DX1    CF1    CF2</p>	8-21100141	<b>DX-CBF</b> - Kit centraggio furgoni e fuoristrada Ø117÷173mm	★	★	★
	4-107426	X1    Distanziale			
	4-107423	CF1    Cono furgoni Ø 117÷147 mm			
	4-107424	CF2    Cono furgoni Ø 143÷173 mm			
 <p>B1 Ø 56,6÷57,1 mm</p> <p>B2 Ø 65÷67 mm</p> <p>B3 Ø 73,2÷75,4 mm</p> <p>B4 Ø 63,3÷64,2 mm</p> <p>B5 Ø 58÷60,1 mm</p> <p>B7 Ø 54÷56,1 mm</p>	8-21100082	<b>SBC</b> - Serie di 6 boccole centraggio Ø 40 mm	★	★	★
	4-105075	B1    Smart (Mercedes), SEAT, Chevrolet, Fiat (Grande Punto), Opel, Audi, Skoda, VW			
	4-105076	B2    Citroen, Fiat (Scudo), Ford (Transit), Opel, Peugeot, Saab, Volvo, VW, Nissan, Audi (A4), Mercedes, Hyundai, Kia, Mazda, Mitsubishi			
	4-105077	B3    Aston Martin, BMW (X5, X6), Suzuki (Carry), Jaguar			
	4-105078	B4    Ford, Jaguar, Mazda (121, Mazda 2), Volvo, Honda, Alfa Romeo			
	4-105079	B5    Alfa Romeo, Citroen, Fiat, Lancia, Peugeot, Lada, Nissan, Dacia, Renault, Subaru, Toyota			
	4-105080	B7    Citroen (C1), Daihatsu, Hyundai, Kia, Mazda, Opel (Agila), Peugeot (106, 107), Subaru, Suzuki, Toyota, Honda, Mini (BMW), Proton			

# LINEA EQUILBRATRICI PER SERVIZIO MOBILE CAMION



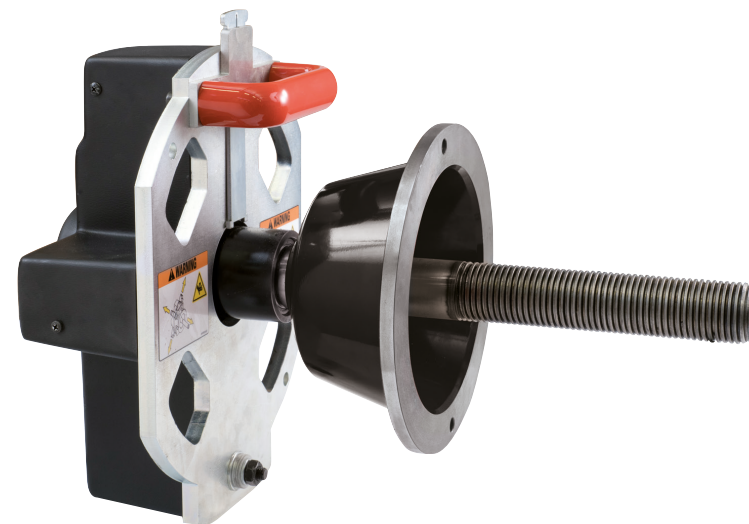

## MT6310 MOBILE TRUCK

### DOTAZIONE



Codice	Alimentazione	Descrizione	
0-21101050/34	100-230V/1Ph/50-60Hz	<b>MT6310 MOBILE TRUCK</b> Lancio manuale - Equilibratrice portatile per ruote autocarro e autobus. Dal peso contenuto e dalle dimensioni compatte. Installabile su qualsiasi tipo di smonyagomme da autocarro a mandrino. Particolarmente adatta per il servizio mobile o per chi ha poco spazio in officina.	
8-21306311		<b>kit di personalizzazione</b> MT6310 Mobile Truck obbligatorio	

## ACCESSORI EQUILIBRATICI PER SERVIZIO MOBILE CAMION

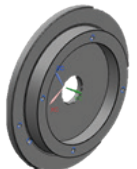
Immagine	Codice	Descrizione		MT 6310
	8-21900220	<b>ART40</b> - accessorio professionale di centraggio per ruote camion		★
	8-21100278	<b>CAR MATE</b> - kit centraggio e bloccaggio ruote Ø 42÷ 103,5 mm		★
	8-21100261	<b>GGR40</b> - kit di centraggio diam. 40 per ruote con foro centrale 183,5÷223 mm, cerchi da 17,5" a 19,5" (IVECO - MAN - DAF)		★
	8-21101052	<b>Kit trolley</b> per supporto		★
 <b>NEW!</b>	8-21100267	<b>DTMS</b> Adattatore per il montaggio degli accessori di centraggio camion, ART 40 EVO, KCT 40 EVO e ARV 40		★

# LINEA EQUILBRATRICI CAMION

## MT2450 EASY-ALU

### DOTAZIONE

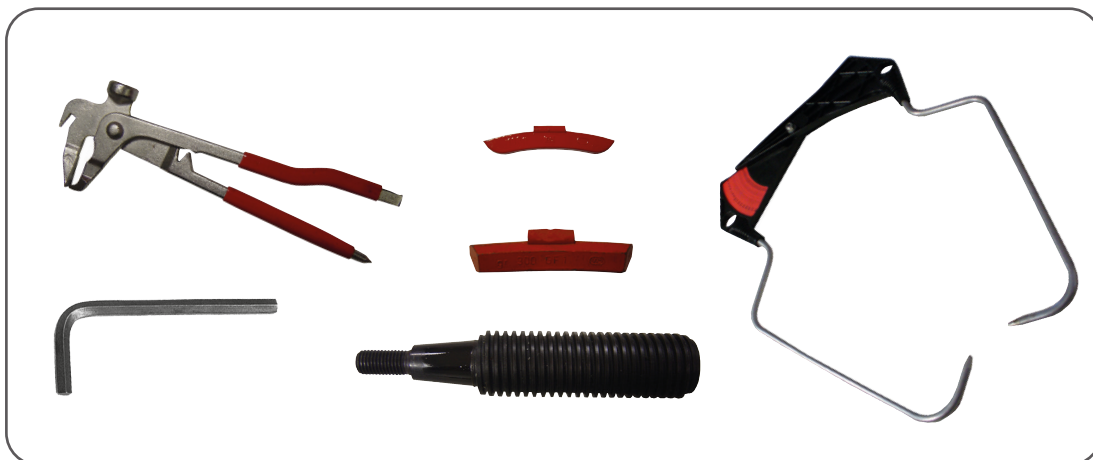

Codice	Alimentazione	Descrizione	
0-21108401/16	200-230V/1Ph/50-60Hz	<b>MT2450 Easy-Alu</b> - Equilibratrice a display LED, motorizzata per ruote da camion con acquisizione automatica dei dati; sollevatore ruota WL300 e protezione inclusa 48.5"	

# LINEA EQUILBRATRICI CAMION

## MT2650 EASY-ALU

### DOTAZIONE

Monitor non incluso

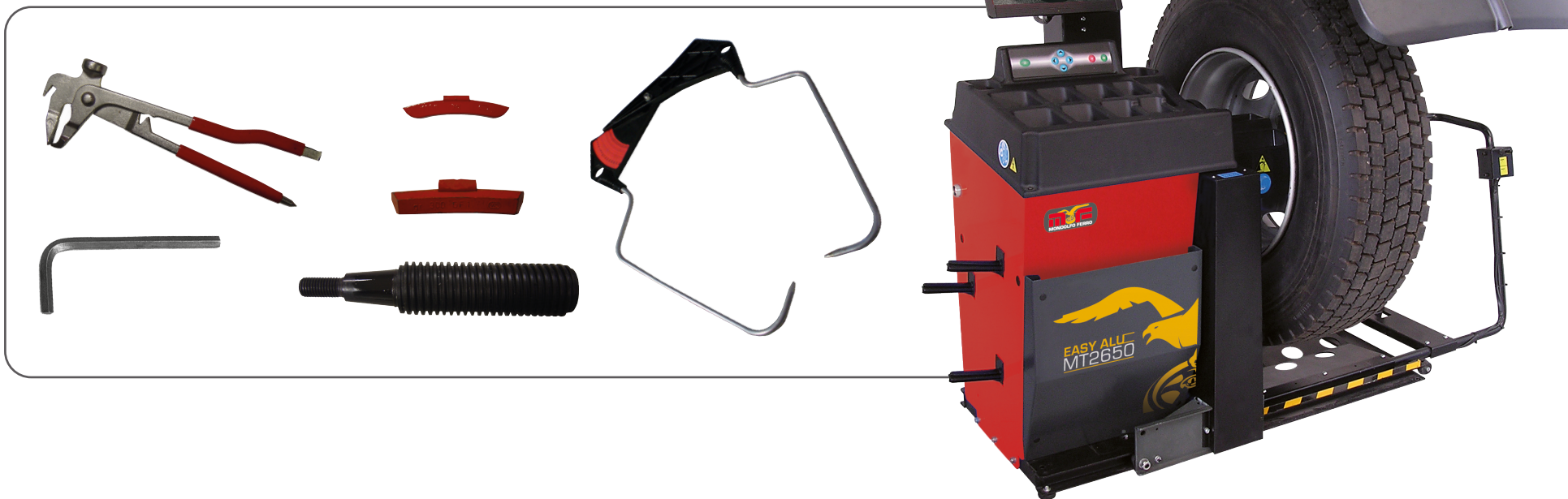

Codice	Alimentazione	Descrizione	
0-21108301/16	200-230V/1Ph/50-60Hz	<b>MT2650 Easy-Alu</b> - Equilibratrice motorizzata per ruote da camion con acquisizione automatica dei dati; sollevatore ruota e protezione inclusa	

# LINEA EQUILBRATRICI CAMION

## MT6350

### DOTAZIONE



cod.  
802227308



cod.  
238304

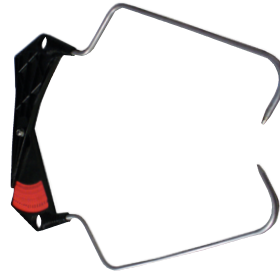

Codice	Alimentazione	Descrizione	
0-21306350/16	200-230V/1Ph/50-60Hz	<b>MT6350 MO</b> versione a lancio motorizzato - Equilibratrice motorizzata e compatta per ruote da bus e camion, Automatic Gauge 28", AWC, freno automatico a fine lancio, inverter Technology System, sollevatore ruota integrato.	
0-21306351/16	200-230V/1Ph/50-60Hz	<b>MT6350 HS</b> versione a lancio manuale - Equilibratrici compatta con lancio manuale per ruote da bus e camion, Autoselect 28", AWC, freno manuale, sollevatore ruota integrato.	

## ACCESSORI EQUILIBRATICI CAMION



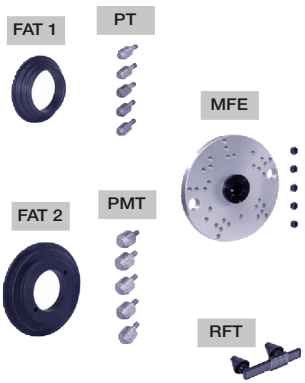
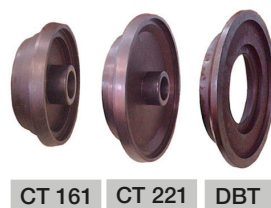

ACCESSORI EQUILIBRATICI CAMION				MT 6350 MO	MT 6350 HS	MT 2450	MT 2650
Immagine	Codice	Descrizione					
<b>MONITOR</b>							
	8-21100235	<b>Monitor</b> 19" wide screen monitor					★

## ACCESSORI EQUILIBRATICI CAMION



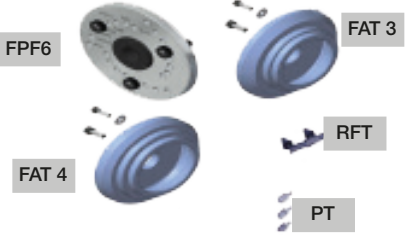

ACCESSORI EQUILIBRATICI CAMION				MT 6350 MO	MT 6350 HS	MT 2450	MT 2650
Immagine	Codice	Descrizione					
<b>ACCESSORI PER IL CENTRAGGIO</b>							
	8-21100269	<b>ART40 EVO - Kit Adattatore Premium Heavy-Duty (10-8-6 fori)</b> Flangia di support per cerchi da camion con foro centrale $\varnothing 160/176/200$ mm Flangia di support per cerchi da camion con foro centrale $\varnothing 220/280$ mm Pcd: 6 x 205/6 x 222/6 x 245/8 x 275/8 x 285/10 x 335/10 x 285,75/10 x 225		★	★		
	8-21100268	<b>KCT40 EVO - Kit coni Heavy-Duty</b> Cono medio bifronte, $\varnothing 159 \div 180/198 \div 204$ mm Cono largo bifronte, $\varnothing 220-281$ mm		★	★		







## ACCESSORI EQUILIBRatrici CAMION

Immagine	Codice	Descrizione		MT 6350 MO	MT 6350 HS	MT 2450	MT 2650
<b>ACCESSORI PER IL CENTRAGGIO</b>							
	8-21100270	<b>ARV40</b> - Kit Adattatore Premium Medium&Light per veicoli commerciali (6-fori) MERCEDES : SPRINTER VW : LT 35/40/46 FORD : TRANSIT IVECO : DAILY NISSAN : NV 400 OPEL : MOVANO 2 RENAULT : MASTER		★	★		
	8-21100261	<b>GGR40</b> - kit di centraggio diam. 40 per ruote con foro centrale 183,5÷223 mm, cerchi da 17,5" a 19,5" (IVECO - MAN - DAF)		★	★		
	8-21100141	<b>DX-CBF</b> kit centraggio furgoni e fuoristrada Ø117÷173mm		★	★		
	8-21900191	<b>ARU40</b> Ø 42÷156 mm (1.65"÷6,14") - molla incassata inclusa		★	★		
	8-21100284	<b>CBG-2</b> Calotta fissaggio ruota grande (Ø 220 mm). Per ghiere rapide GTR40 EVO.		★	★		

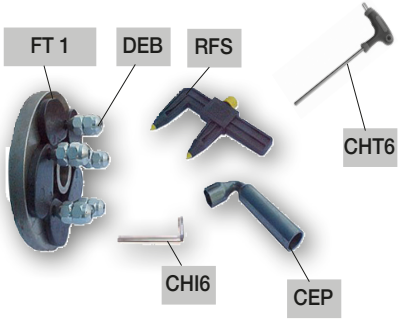

## ACCESSORI EQUILIBRATICI CAMION

Immagine	Codice	Descrizione		MT 6350 MO	MT 6350 HS	MT 2450	MT 2650
<b>ACCESSORI PER IL CENTRAGGIO</b>							
	8-21100275	<b>GTR40 EVO PRO</b> - Ghiera rapida di bloccaggio in acciaio Ø 40x4 mm		★			
	8-21100276	<b>GTR40 EVO</b> - Ghiera rapida di bloccaggio Ø 40x4 mm		★			
	8-21100279	<b>GTR40 EVO HS</b> - Ghiera rapida di bloccaggio Ø 40x4 mm completa di manopole			★		
	8-21900194	<b>GTV40</b> - Ghiera di bloccaggio Ø 40x4 mm		★			
	8-21100272	<b>GTM40</b> - Ghiera di bloccaggio Ø 40x4 mm			★		

## ACCESSORI EQUILBRATRICI CAMION

Immagine	Codice	Descrizione	MT 6350 MO	MT 6350 HS	MT 2450	MT 2650
<b>ACCESSORI PER IL CENTRAGGIO</b>						
	8-21100091	<b>FRU-SA D.40</b> Flangia rapida per cerchi con e senza foro centrale	★	★		
	2401415	FT1 BIELLA CON PERNO				
	321878	DEB Dado BIFRONT fissaggio ruote				
	4-105877	CHT6 Chiave esagonale a T CH 6				
	441286	RFS Rilevatore interasse fori				
	426517	CEP Chiave esagonale a pipa CH 22				
	600906	CHI6 Chiave esagonale CH6				
	8-21100290	<b>TWS40</b> Distanziale ruote camion Ø 40 (30mm - 1.19")	★	★		
	8-21101000	<b>AL12</b> - per il collegamento ad una fonte esterna a 12V		★		
	8-21100238	<b>Kit Laser &amp; Led</b>	★	★		
	8-21120022	<b>IT LASER PLANE:</b> puntatore laser integrato nel braccio rilevatore digitale interno, diametro/distanza per guidare l'operatore nella scelta dei piani interni del cerchio senza commettere errori e con estrema visibilità. Sistema Plug&Play dedicato.	★	★		

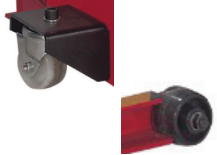

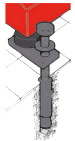

## ACCESSORI EQUILBRATRICI CAMION

Immagine	Codice	Descrizione		MT 6350 MO	MT 6350 HS	MT 2450	MT 2650
<b>ACCESSORI PER IL CENTRAGGIO</b>							
	8-21101400	<b>KIT carello camion</b> per una più facile movimentazione		★	★		
	8-21101401	<b>ROLL-BAR KIT</b> - protezione laterale		★	★		
	8-21101402	<b>ACCESSORY RACK</b>		★	★	★	★
	8-21101010	<b>KFTU Kit</b> - anchoring kit to floor		★	★		

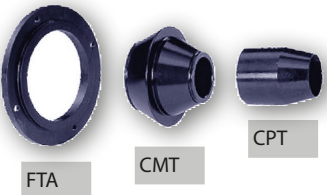

# ACCESSORI EQUILIBRatrici CAMION

ACCESSORI EQUILIBRatrici CAMION				MT 6350 MO	MT 6350 HS	MT 2450	MT 2650
Immagine	Codice	Descrizione					
	802239637	<b>ART</b> - Accessorio professionale di centraggio per ruote camion				★	★
	FAT 1	Flangia appoggio per cerchi autocarro con foro ø160/176/200 mm					
	FAT 2	Flangia appoggio per cerchi autocarro con foro ø220/280 mm					
	PT	Puntale per centraggio ruote autocarro con fori fissaggio ø18-35 mm					
	PMT	Puntale MAXI per centraggio ruote autocarro con fori fissaggio ø28-47 mm					
	MFE	Mozzo con flangia					
	RFT	Rilevatore fori per misura distanza fori fissaggio ruote autocarro					
	802245159	<b>KCT</b> - Accessorio base di centraggio ruote camion.				★	★
	345160	DBT Flangia distanziale bifronte per appoggio cerchi autocarro					
	345161	CT 161 Cono medio bifronte ø159 ÷180/198 ÷204 mm					
	345162	CT 221 Cono grande bifronte ø220-281 mm					
	802247716	<b>ARFT</b> - Accessorio di centraggio per ruote fuoristrada e furgoni				★	★
	341843	DPT Flangia distanziale per appoggio cerchi furgoni/Van wheel support spacer flange					
	339672	CGT Cono grande bifronte ø110-165 mm/Large double sided cone, ø110-165 mm					

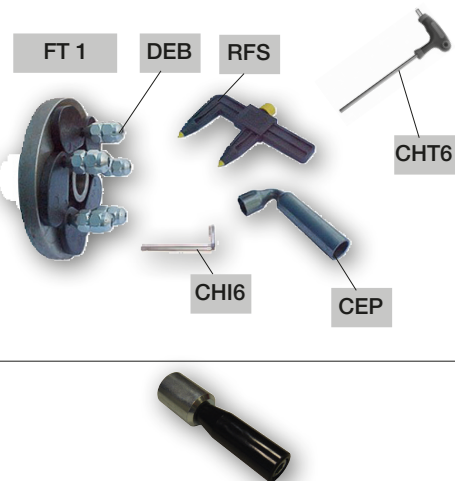

## ACCESSORI EQUILIBRatrici CAMION

Immagine	Codice	Descrizione		MT 6350 MO	MT 6350 HS	MT 2450	MT 2650
<b>ACCESSORI PER IL CENTRAGGIO</b>							
	8-21100222	<b>GGR 223</b> Accessorio di centraggio per ruote con foro centrale da Ø 190 a 223 mm, con cerchi Ø17.5-19.5" (IVECO - MAN - DAF)				★	★
	802245527	<b>DFT</b> - Distanziale per ruote F350/450 da usare con ARFT				★	★
	802247782	<b>ARU</b> - Accessorio base di centraggio per ruote auto				★	★
	339673	FTA Flangia per riduzione diametro appoggio ruota vettura/Flange for reducing passenger car wheel support diameter					
	339670	CPT Cono piccolo ø47-64 mm/Small cone, ø47-64 mm					
	339671	CMT Cono medio bifronte ø60-115 mm/Medium double sided cone, ø60-115 mm					
	802443938	<b>GTR</b> - Ghiera rapida di bloccaggio Ø 46 mm				★	★
	802239121	<b>GTV</b> - Ghiera base di bloccaggio per camion e auto Ø 46 mm				★	★

# ACCESSORI EQUILBRATRICI CAMION

ACCESSORI EQUILBRATRICI CAMION				MT 6350 MO	MT 6350 HS	MT 2450	MT 2650
Immagine	Codice	Descrizione					
<b>ACCESSORI PER IL CENTRAGGIO</b>							
	8-21100256	<b>FRU-SA D46</b> Flangia universale per tutte le ruote vettura e veicoli commerciali a 3-4-5-6 fori (senza foro centrale). Interasse fori da ø 90 a 210 mm				★	★
	4-135110	FT 1 Biella con perno					
	4-105877	CHT6 Chiave esagonale a T CH6					
	321878	DEB Dado BIFRONTI fissaggio ruota					
	600906	CHI6 Chiave esagonale CH6					
	441286	RFS Rilevatore interasse fori					
	426517	CEP Chiave esagonale a pipa CH22					
	802244344	<b>Manovella lancio manuale</b> per flangia 8-21100091			★		

## ACCESSORI EQUILIBRatrici CAMION

ACCESSORI EQUILIBRatrici CAMION				MT 6350 MO	MT 6350 HS	MT 2450	MT 2650
Immagine	Codice	Descrizione					
<b>MISCELLANEA</b>							
	802461006	<b>Utensile per la rimozione</b> dei pesi adesivi		★	★	★	★
	8-21101403	<b>KIT INDUSTRIA 4.0:</b> Kit stand alone per la diagnosi dell'eccentricità radiale ruota collegabile alla rete aziendale dell'officina		★	★	★	★
	8-21100298/90	<b>TWG</b> Kit Carter protezione ruota completo di supporto		★			

**NEW!**





# AUTOMOTIVE SERVICE EQUIPMENT



[www.facebook.com/MONDOLFOFERROofficial/](http://www.facebook.com/MONDOLFOFERROofficial/)



<http://www.youtube.com/user/MondolfoFerro>

**NEXION** S.p.A.  
Viale Dell'Industria, 20 - 61037 MONDOLFO (PU) ITALY  
Tel. 0721.93671 - Telefax 0721.930232  
[info@mondolfoferro.it](mailto:info@mondolfoferro.it) - [www.mondolfoferro.it](http://www.mondolfoferro.it)

